



日本気候リーダーズ・パートナーシップ (JCLP)に賛助会員として加盟

脱炭素社会の実現には産業界が健全な危機感を持ち、積極的な行動を開始すべきであるという認識の下、2009年に日本独自の企業グループとして設立。国際非営利組織 The Climate Group (温室効果ガス排出量削減に取り組む国際NPO)のローカルパートナーとして、脱炭素を目指す国際的なイニシアティブの普及に努めている。

お問い合わせはコチラまで

 0120-322-001

受付時間 9:00~17:00 (12:00~13:00を除く)
※土日・祝日および年末年始を除く

ハンファジャパン株式会社

本社
〒108-0014
東京都港区芝4-10-1 ハンファビル / WEB:www.q-cells.jp

大阪支店
〒541-0056
大阪府大阪市中央区久太郎町3-6-8 JRE御堂筋ダイワビル8F

名古屋支店
〒450-0003
愛知県名古屋市中村区名駅南1-17-23 ニッタビル2F

福岡支店
〒812-0011
福岡県福岡市博多区博多駅前1-6-16 西鉄博多駅前ビル8F

仙台支店
〒980-6119
宮城県仙台市青葉区中央1-3-1 AER(アエル)19F

Hanwha Q CELLS GmbH
Sonnenallee 17-21 06766 Bitterfeld-Wolfen Germany
www.q-cells.com

Qcells

製品の仕様は、予告なく変更になる場合があります。
©ハンファジャパン Date:02/2024

住宅用 太陽光発電システム



Hanwha Japan
40TH
Anniversary

変わる未来も、
あなたとともに。

About Qcells



Qcellsは、
技術とネットワークで
皆さまの“暮らし”に寄り添い、
新しいライフスタイルを
ご提供します。

様々な
気候条件に対応

高い実発電量

安心の長期保証

長期にわたって
品質を維持

高い耐久性の
軽量高品質フレーム

Hanwha Japan

信用と誠実で顧客の夢を実現します。

ハンファジャパンは、韓国最大手企業の一つであり、Fortune Global 500に選出された株式会社ハンファの日本法人として1984年に設立されました。全世界710の拠点を持つハンファグループとの連携により、太陽光発電関連事業を中心としたグリーンエネルギー事業、セキュリティソリューション事業、化学品、精密機器、鉄鋼など、基幹産業におけるアジア諸国との輸出入業務、及び日本市場での販売事業を展開しています。

OUR BUSINESSES

Green Energy
グリーンエネルギー

Chemical
化学

Security
セキュリティ

Product Solution
プロダクトソリューション

Global

モジュール
生産能力 (2023) **14.3GW**

総売上 (2023)

約104億 6千万ドル

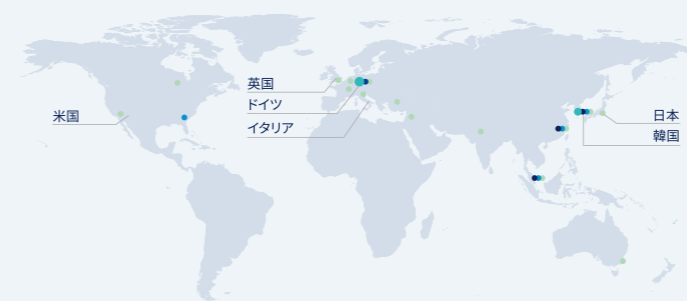

Global Network

2ヶ国
本部

韓国・ソウル (Global Executive HQ)
ドイツ・タールハイム
(Technology & Innovation HQ)

4ヶ国
モジュールテストセンター

ドイツ、韓国、マレーシア、中国

4ヶ国
生産ネットワーク

韓国、マレーシア、中国、米国

60+ヶ国
営業ネットワーク

ヨーロッパ全域、北米、アジア、南米、
アフリカ、中東

Global Leading Company

Qcellsのブランドは、テクノロジー、品質、更には安全な金融性も認められています。

NO.1 Market Share
住宅用トップ市場シェア (米国)
5年連続獲得
産業用トップ市場シェア (米国)
4年連続獲得
※出典：Wood Mackenzie US PV Leaderboard Q1 2024

TOP BRAND PV
10年連続選定 (EU)

LIFE & LIVING Award
4年連続受賞

Highest Reputation Award
2年連続受賞

TOP Performer
8年連続認定

Quality Controlled PV (QCPV)
業界初認定

Intersolar Award
Q.PEAK RSF L-G4.2 (2017)
Q.PEAK DUO-G5 (2018)

Solar+Power Award
Q.PEAK DUO-G5 (2017)
Q.FLAT-G5 (2018)

BloombergNEF
BNF Top-tier Bankability
Top-tier company since 2012

Japan

モジュール累計
出荷量 (2023) **7.5GW**

住宅用販売棟数
(2023) **150,000棟**

日本各地に広がる Qcells ネットワーク



サービスサポート

関連協力会社サービスネットワーク
450ヶ所
物流拠点
9ヶ所

テクニカルサポート

販売支援ツール
Q.CAST II

セールスサポート

営業拠点
5ヶ所
Q.PARTNERS (販売店支援プログラム)
1,800社

施工サービス
施工ID 研修制度

国内でも広がるQcellsの 太陽光発電システム

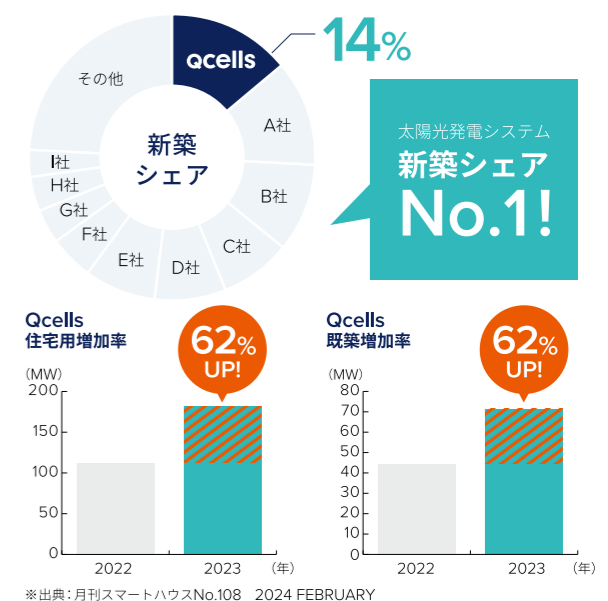

太陽光発電で電気を『つくる・ためる・かしこくつかう』新しいくらし。

再生可能エネルギーの主力電源化へ

電気は電力会社から買うだけでなく、自家発電・自家消費という選択肢があります。さらに、自家発電の利用で、火力発電におけるCO₂の排出量や枯渇エネルギーの消費削減の一助となることから、費用面・環境面ともに太陽光発電をはじめとした、再生可能エネルギー移行の需要が高まっています。



私たちを取り巻くエネルギー情勢と自然災害

電気料金推移

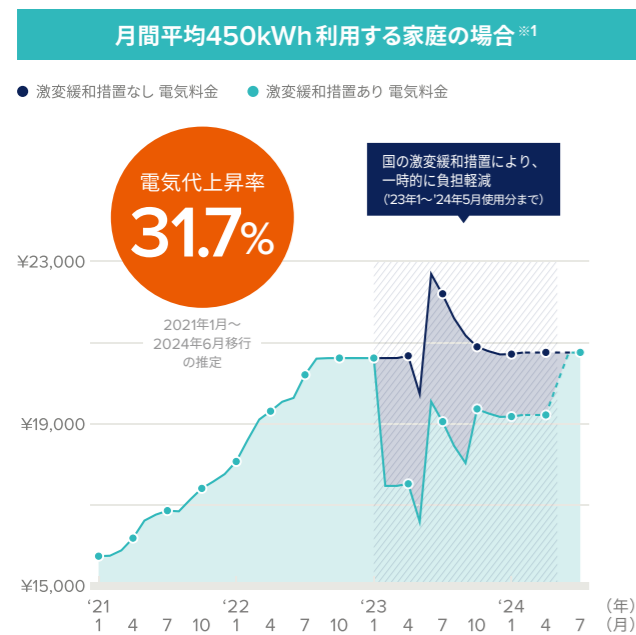

出典：東京電力エナジーパートナー、従量電灯B、契約内容40A、月間平均使用電力量450kWhを想定し算出
※1 2024年3月以降の電気料金は推定値

ガソリン料金推移

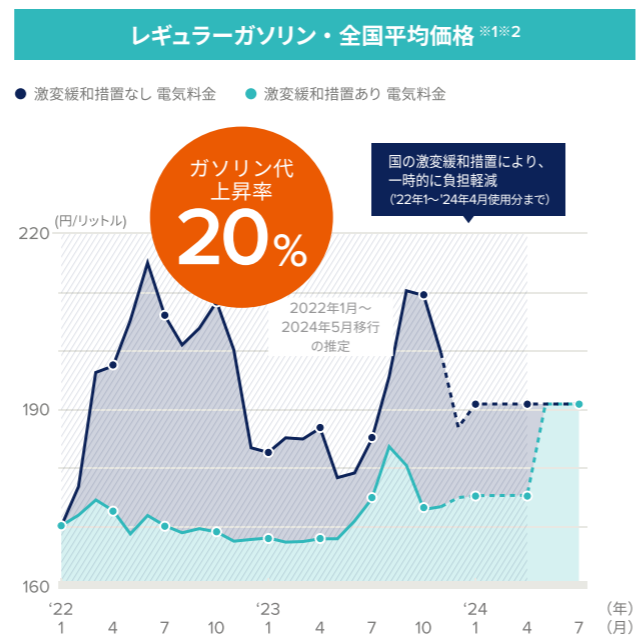

※1 2023年11月時点
※2 2023年12月以降の電気料金は推定値
<https://nenryo-gekihenkanwa.jp/>

売電単価推移

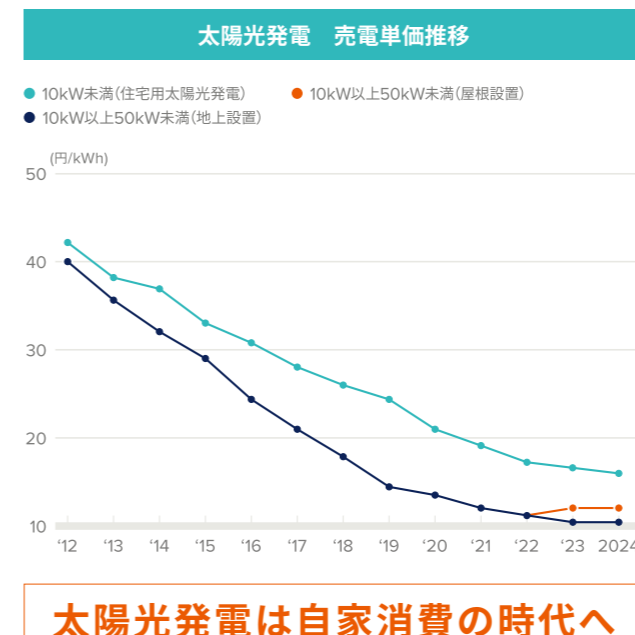

出典：経済産業省 資源エネルギー庁HPより
https://www.enecho.meti.go.jp/category/saving_and_new/saiene/kaitori/kakaku.html

毎年発生する自然災害

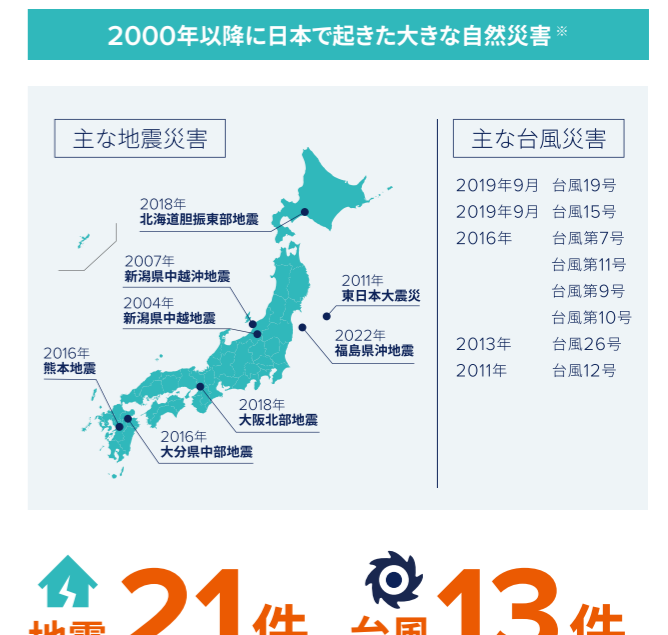

※当社調べ

Merit 01

太陽光発電システム導入による

おトクで 便利な メリット



太陽光発電で 電気代を節約できる！

電気代は年々上昇しています。太陽光発電システムを導入し自家発電で電気をまかなえば家計の負担を大きく抑えることが可能です。蓄電システムでさらなる節約もできます。電気を「つくる、ためる、かしこくつかう」ことができれば、地球とお財布にやさしいエネルギー利用が可能です。

年間電気料金比較（当社調べ）

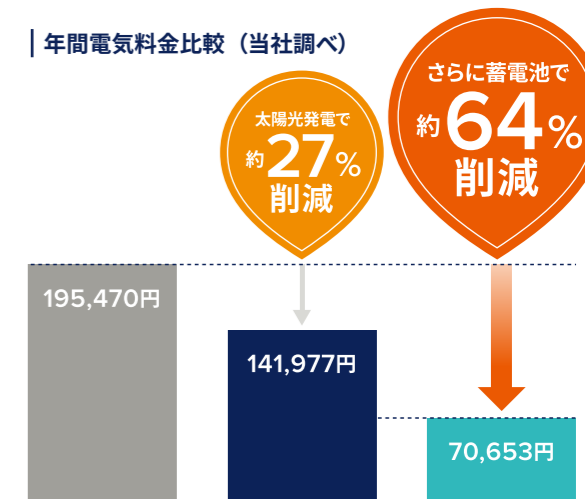

【東京電力エナジーパートナー、従量電灯Bの場合】
 ※年間使用電力量：5,500kWhを想定 ※燃料調整費：9.56円
 ※基本料金（50A）：1,476円 ※自家消費率（太陽光のみ）：30%
 ※電力量料金：40.69円 ※自家消費率（蓄電池を含む）：70%

Merit 02



蓄電池で 災害時でも 電気が使える！

台風や地震などの災害はいつ起こるか分からないからこそ、十分に備えておくことが大切です。太陽光発電システムと蓄電システムを導入すれば、停電が発生しても安心・快適に電気を使った生活を続けられます。

災害時に太陽光発電の 自立運転機能を利用された方の声



冷蔵庫を使うことができたので、保存していた食材を腐らせずに済んだ！



夜間に電気が使えたので子供も安心して過ごせた！

出典：一般社団法人 太陽光発電協会「災害時における太陽光発電の自立運転についての実態調査結果（台風15号）」（<http://www.jpaea.gr.jp/topics/191017.html>）を参考に作成。

Merit 03



V2Hで始める クリーンな 新しいライフスタイル

電気自動車とV2Hを活用することで、暮らしに使うエネルギーが環境にやさしいクリーンエネルギーになります。さらにV2Hを活用し、電気自動車に充電しておくことで、停電時でも車が蓄電システムとして活躍。停電が長期化しても生活を支えます。

電気の流れが家から車、 車から家の双方向に！

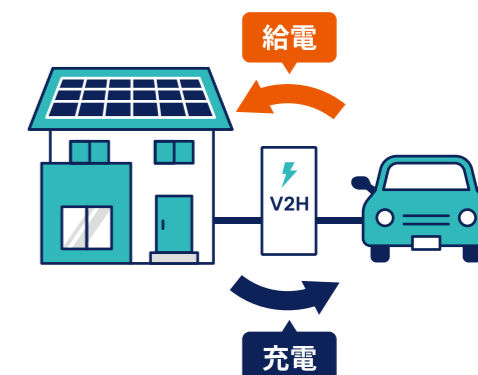

Qcellsが 選ばれる理由



point

02

安心のQ.TRON 25年の長期製品保証

従来のシステム保証15年と比べて、さらに10年の25年保証となっており、長期にわたり安心してご利用頂けます。

※25年製品保証は太陽電池モジュールのみ。



Warranty 25年製品・出力保証

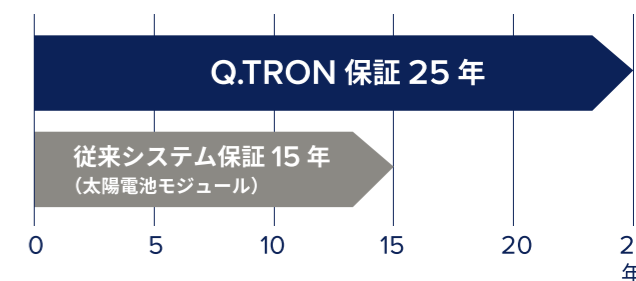

point

01

低照度でも 高い発電性能!

Qcellsの太陽電池モジュールは、北海道札幌よりも高緯度で照度の低いドイツのライプチヒで研究・開発されています。そのため天気の良い時だけでなく曇りや朝夕などの低照度の時にも多く発電することができます、よりたくさんのお電気を創ることができます。

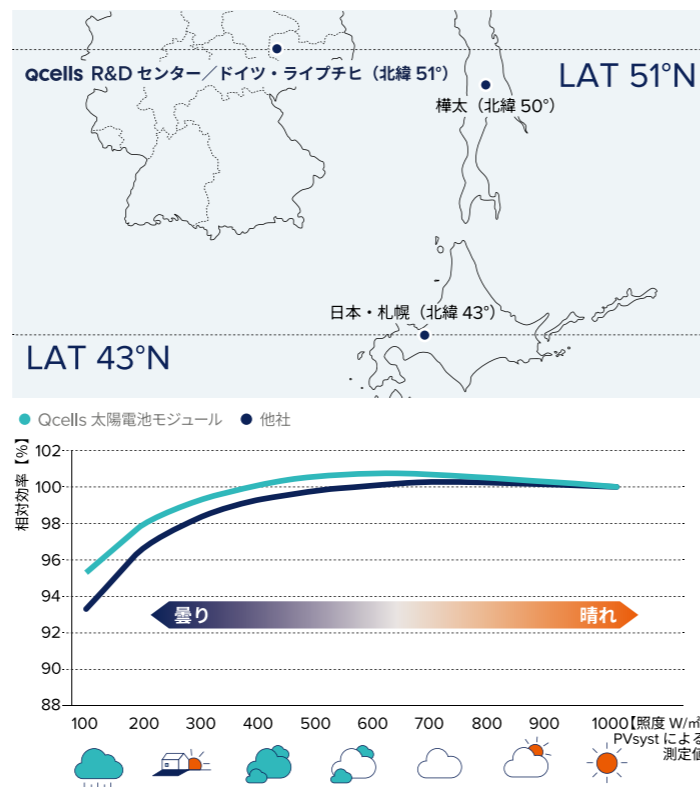

point

03

お客様に合った システムが見つかる!

多彩な製品採用によりお客様一人ひとりのニーズに合わせた製品のご提案が可能です。「初めて太陽電池モジュールを購入する」「つくった電気を蓄電池に貯めたい」「電気自動車を買うのでV2Hも検討したい」等どんな事でもお気軽にご相談ください。



Qcells の 太陽光発電システムで 理想のエネルギー環境を

エネルギーは自給自足することで、家計を支え、災害に備え、
環境を守ることにつながります。
電気を「つくる・ためる・かしこくつかう」ことで快適な毎日を。

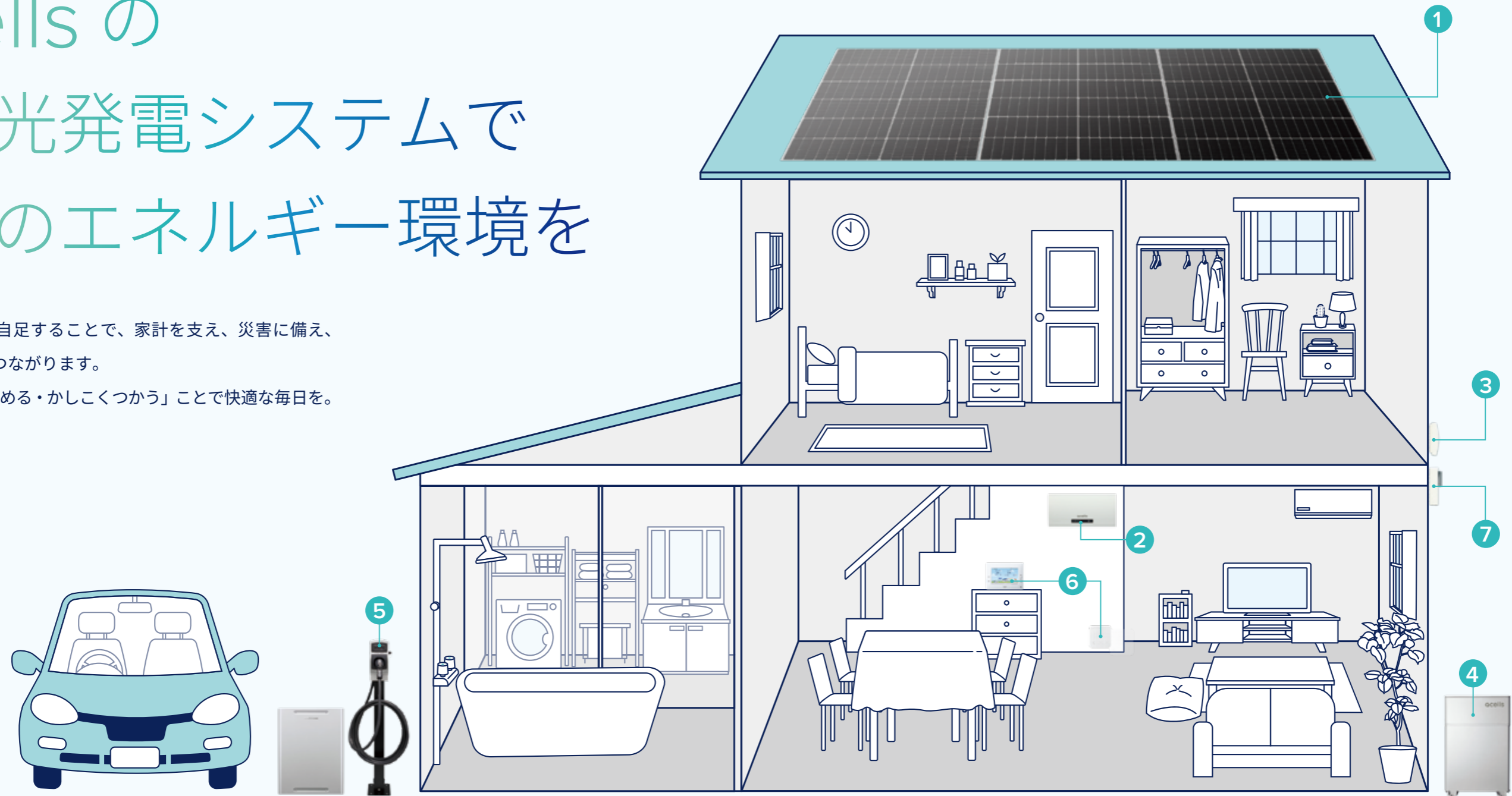

システム 機器構成

1



太陽電池モジュール

太陽光のエネルギーを受けて、直流電力を創ります。

2



パワーコンディショナ

電気を家庭内で使用できるように、直流から交流に変換します。

3



接続箱

太陽電池モジュールからの配線を集約し、パワーコンディショナに送ります。

4



蓄電システム

太陽電池モジュールで創った電気を蓄え、日中、災害時に有効活用できます。

5



V2H <Vehicle to Home>

電気自動車 (EV) を「走る蓄電池」に。EVに電気をためて、家庭で使えます。

6



HEMS 機器

電力の使用状況を「見える化」し、ご家庭の電力状況をモニタリングします。

7

売電用/
買電用電力量計

売電、買電の電力を計測します。

あなたの“暮らし”に合った 理想の太陽光発電システムは？

太陽光発電システムを検討する際には、ライフスタイル・予算・環境に適したソリューションを見つける事が重要です。



Case 1

上昇する電気代の対策がしたい

▶ 太陽電池モジュール - P.14

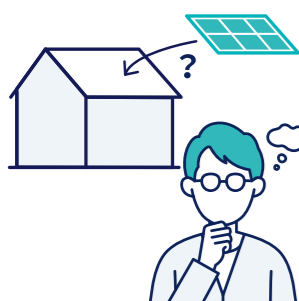

Case 2

うちの屋根に設置できる？

▶ 架台&設置金具 - P.26 ▶ 積雪エリア向け設置 - P.28

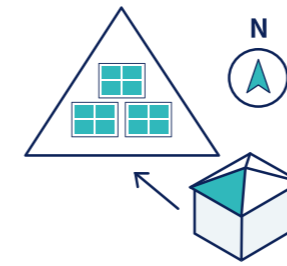

Case 3

屋根狭いし、方位もな…

▶ Q.SUPREME - P.32



Case 4

台風・地震による停電時
どうしよう？

▶ 蓄電システム - P.22

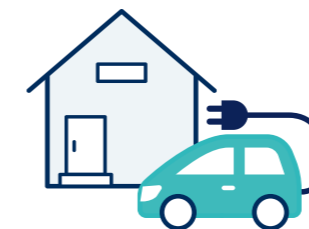

Case 5

EVへ乗換え・有効活用がしたい

▶ Q.READY - P.18

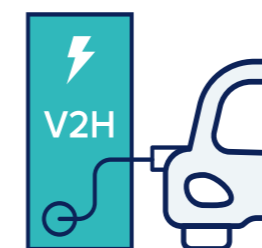

Case 6

将来的に、
蓄電池・V2Hもつけたい

▶ Q.READY - P.18



Case 7

AI機能で最大限太陽光を
活用したい

▶ Q.GRID - P.36

太陽電池モジュール

Q.TRON シリーズ

Q.ANTUM NEO テクノロジーを採用した
高効率 N 型太陽電池モジュール

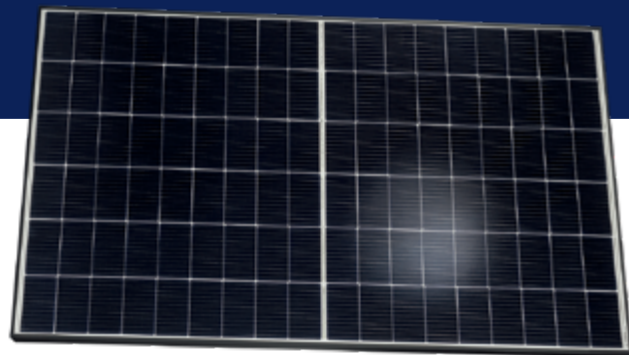

Q.TRON M-G2.4+ NEW

Q.TRONシリーズはQcellsのQ.ANTUM NEOテクノロジーを採用した高効率N型太陽電池モジュールです。最大22.0%の高い変換効率は住宅屋根などの限られた設置スペースに適したソリューションです。

シリーズ名	Q.TRON M-G2.4+
公称最大出力(+5W/-0W)	430W
モジュール変換効率	22.0%
外形寸法(横×高さ×奥行)	1,722×1,134×30(mm)
質量	21.2kg
フレーム材質	アルミニウム合金(アルマイト処理)、黒色
セル	6×18(単結晶Q.ANTUM NEOハーフセル)
端子ボックス防水特性	保護クラスIP67(バイパスダイオード内蔵)
保証	25年製品・出力保証
最大耐風圧荷重 / 最大耐積雪荷重	3,600Pa / 5,400Pa
メーカー希望小売価格(税込)	¥406,780



Q.TRON S-G2.4+ NEW

Q.ANTUM NEOテクノロジー搭載モデルとして、限られた設置スペースに適合します。

シリーズ名	Q.TRON S-G2.4+
公称最大出力(+5W/-0W)	285W
モジュール変換効率	21.6%
外形寸法(横×高さ×奥行)	1,722×766×30(mm)
質量	14.9kg
フレーム材質	アルミニウム合金(アルマイト処理)、黒色
セル	4×18(単結晶Q.ANTUM NEOハーフセル)
端子ボックス防水特性	保護クラスIP67(バイパスダイオード内蔵)
保証	25年製品・出力保証
最大耐風圧荷重 / 最大耐積雪荷重	4,000Pa / 4,000Pa
メーカー希望小売価格(税込)	¥269,610

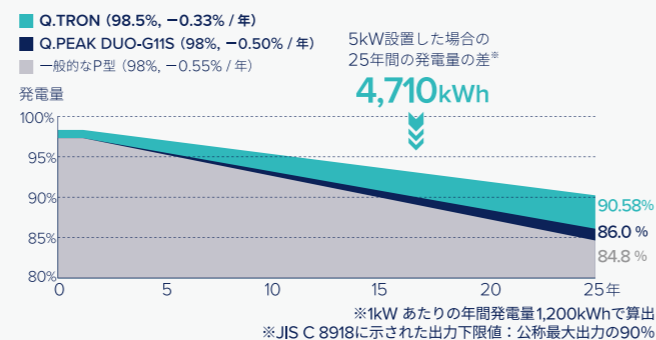

製品・出力保証

25年後出力90%を保証

Q.TRONシリーズは高い品質管理とともに25年間の製品保証と25年間の出力保証を提供し、長く安心してご使用いただけます。

柔軟な設置



各太陽電池モジュールを組合せて、様々な屋根に設置が可能です。さらに、N型太陽電池モジュールであるQ.TRONシリーズはPERC構造の太陽電池モジュールQ.PEAK DUO-G11Sシリーズと比較して年間最大5.0%多く発電します。

年間推定発電量 (kWh)※

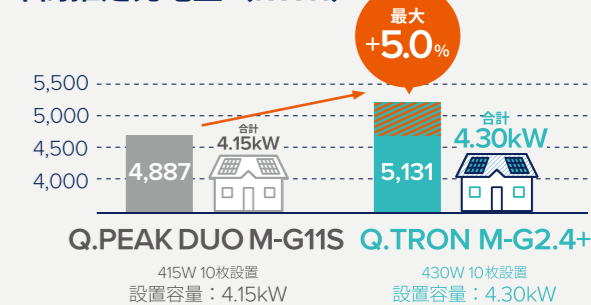

※設置条件：東京、真南、屋根傾斜30度、設置枚数10枚
 パワーコンディショナ変換効率96.5%

組合せ設置事例

切妻屋根の場合

従来の Q.PEAK DUO-G11S シリーズより高効率な Q.TRON シリーズの、異なるサイズの太陽電池モジュールを組合せて設置容量を最大化。

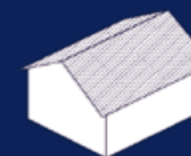

従来 Q.PEAK DUO M-G11S (415W)

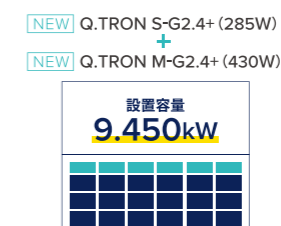
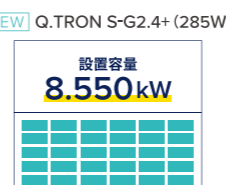
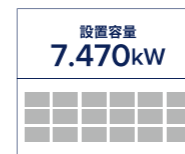

複合寄棟屋根の場合

複雑な形状でも、新型 Q.TRON シリーズの小型モジュールを活用し従来より高効率に。



従来 Q.PEAK DUO S-G11S (275W)

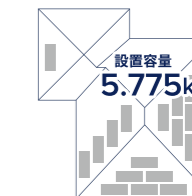

※上記配置例はイメージです。屋根の面積、形状などにより組み合わせの枚数、配置は異なります。

独自の技術

最新技術「Q.ANTUM NEO」

Q.ANTUM テクノロジーはPERC 構造 (Passivated Emitter and Rear Cell) の最も発達したテクノロジーです。Qcells は新たに高出力と高効率を兼ね備えた N 型 TOPCon 構造 (Tunnel Oxide Passivated Contact) に基づく Q.ANTUM NEO テクノロジーを開発しました。

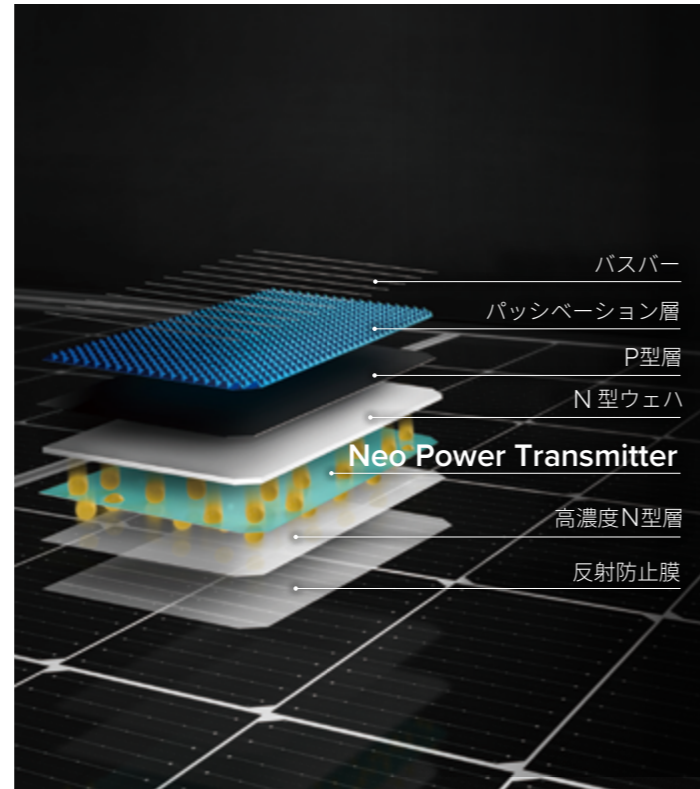
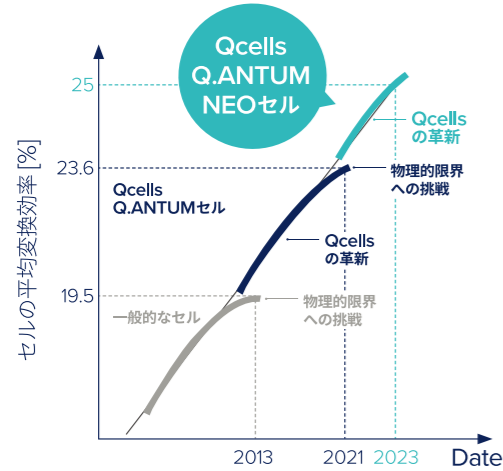

今後、太陽電池セルは「N 型」が主流に

現在主流の P 型太陽電池セルは
変換効率の追求が限界に近づく



2032年には
N型太陽電池セルが主流に

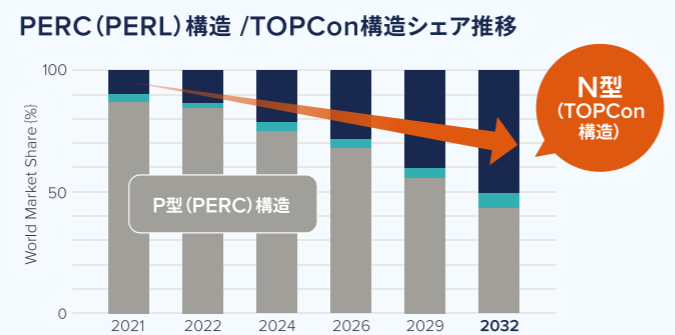

出典: ドイツ機械工業連盟 (VDMA)、「International Technology Roadmap for Photovoltaic (ITRPV) 2021 Results - 13th Edition」(2022年3月)

P型セル - PERC構造

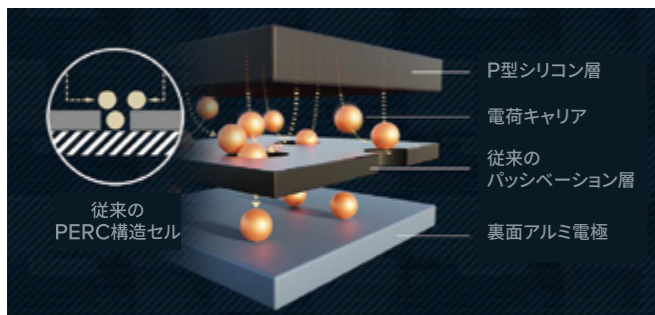

従来の P 型太陽電池セルは電子の裏面アルミ電極への到達を容易にするためセル裏面に小さな穴のあるパッシベーション層で構成されています。

N型セル - TOPCon構造

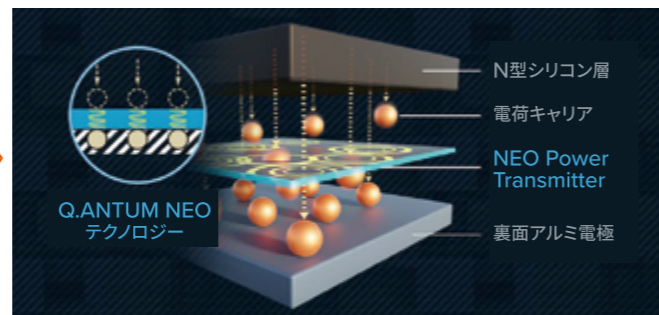

Qcells の最新技術 Q.ANTUM NEO テクノロジーを採用した太陽電池セルでは Neo Power Transmitter を介してより多くの電子が裏面アルミ電極に容易に到達するように設計し、出力と効率をさらに向上させました。

確かな品質

QCPV の品質管理プログラム

世界的な太陽電池モジュールの認証機関である、TÜV Rheinland (テュフラインランド) が新たに設計した品質設定プログラムで、世界最高レベルの信頼性試験を行い、性能と信頼性を認定されました。

IEC 規格*の**最大3倍**を超える検査基準

* IEC 規格: 国際電気標準会議が定めた電気及び電子技術分野の国際標準規格

Part.1 過酷な環境ストレステスト



環境ストレステスト

IEC 規格の最大3倍に及ぶ過酷な品質テスト基準



連続的に行う 機械的荷重試験

環境ストレステストと機械的荷重試験及び UV ライトテストを組合せて行う



不良検出試験

PID (電圧誘起劣化) 及び LeTID (高温光誘起劣化) 検出

Part.2 生産モニタリング

Step.1



生産過程でのランダム
サンプリング検査

Step.2



TÜV Rheinland の専門家による
検査と立ち会い

Step.3



毎月実施する製品の
拡張環境ストレステスト

Step.4



毎日実施する製品の
性能テストと安全性テスト

品質テスト一例

温度サイクル試験

-40°C ~ +85°C まで温度変化

IEC 規格
200回

QCPV
600回

高温多湿試験

85°C 高温、85% 多湿試験

IEC 規格
1,000時間

QCPV
2,000時間

耐荷重・劣化試験

静的荷重、動的荷重、温度リサイクル (TC)、結露凍結 (HF)

IEC 規格
-回

QCPV
10^(HF) / **50**^(TC)回

Part.3 部材試験 & サプライヤー管理

- 高度な試験方法による部材の検査と管理
- 総合的なサプライヤー監査プログラムとサプライヤー変更管理

Q.READY

どんなライフスタイルもまかなえる、 太陽光発電システムの パッケージラインナップ

Q.READYは太陽光発電システムに必要な最新ラインナップを取揃えており、お好きなシステム構成で自家発電を始めることができます。まずは太陽光発電システムのみ導入でも、「電気の自給自足率をアップしたい」「電気自動車（EV）を購入した」などライフスタイルの変化に合わせてシステムをあと付けできるので安心です。

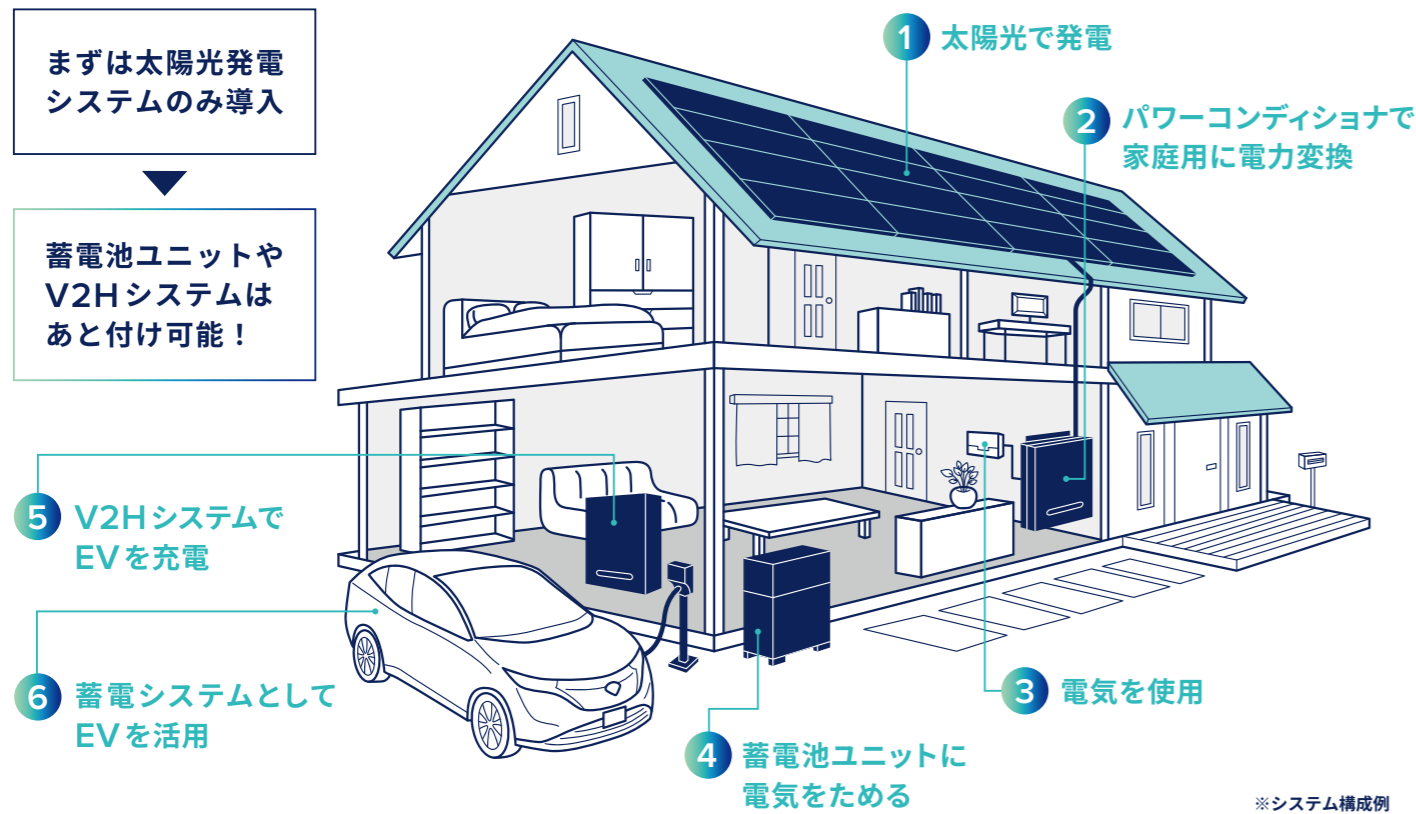

パワーコンディショナ

太陽光発電の制御に必要な不可欠なパワーコンディショナは増設の自由度とコンパクトさが決め手！
1台でより多くの電源をカバーできる高機能パワーコンディショナです。



パワーコンディショナ

型名	QREADY-R59-1	
外形寸法(横×高さ×奥行)	444×530×192(mm)	
最大外形寸法(横×高さ×奥行)(取付金具を含む)	444×624×200(mm)	
質量	20kg ^{※1} (取付金具含まず)	
定格出力(連系時/自立時)	5.9kW / 5.9kVA	
入力電力	2.2kW(3回路合計6.6kW)	
入力回路数	3回路	
変換効率	太陽光	96%
	蓄電池7.7kWh	93.5%
	蓄電池9.7kWh	94%
設置場所	屋外 ^{※2}	
動作温度	-20℃～+40℃	
メーカー希望小売価格(税込)	¥880,000	

※1 取付金具を含む場合は21.8kg
※2 北海道・沖縄県には設置できません。

5.9kVAのハイパワー自立出力

Q.READYパワーコンディショナは従来型よりも自立出力がパワーアップ。停電時でも日中は普段の生活とほぼ変わらず家電を使用できます。

従来方式	Q.READY
1.5kVA	5.9kVA
非常用コンセント	エアコン 照明(3灯) 冷蔵庫 テレビ スマートフォン充電(5台) IT 調理器 エコキュート
最大 1,500VA までの家電使用(テレビ、ラジオ、スマートフォン充電など)	

※パワーコンディショナ単独の場合は夜間のご利用はできません。
日中でも天候や日射量による発電量の変動に応じて使用できる電力も変動します。

省スペース

屋内設置の分電盤は1台でOKの省スペース設計でインテリアへの影響を最小限に抑えることができます。

従来方式	Q.READY
一般分電盤 + 全負荷対応分電盤	一般分電盤のみでOK!

※自動切替開閉器はQ.READYパワーコンディショナ同梱品です。分電盤内への設置は設置スペースが確保できる場合に限りです。

Style 1 太陽光発電システムの導入
昼間の電気を太陽光発電でまかない、電気代の支払額を抑えたい

太陽電池モジュール パワーコンディショナ

Style 2 蓄電池ユニットを増設
日が出ていない時間帯や停電時も発電した電気を使いたい

太陽電池モジュール パワーコンディショナ 蓄電池ユニット

Style 3 V2Hシステムを増設
電気自動車(EV)を自宅で充電したい

太陽電池モジュール パワーコンディショナ V2Hシステム

Style 4 蓄電池ユニットとV2Hシステムを増設
家もクルマも電気の自給自足をしたい

太陽電池モジュール パワーコンディショナ 蓄電池ユニット V2Hシステム

蓄電池ユニット

蓄電システムで、発電した電気を有効活用！
蓄電池ユニットで電気をためて使えば、停電時や、
日が出ていない時間帯も電気を使うことができ安心です。



蓄電池ユニット

型名	QREADY-B77-1	QREADY-B97-1
タイプ	7.7kWhタイプ	9.7kWhタイプ
外形寸法(横×高さ×奥行)	458×608×268(mm)	458×700×268(mm)
最大外形寸法(横×高さ×奥行)(脚・背面カバーを含む)	458×608×369(mm)	458×700×369(mm)
質量	73kg	87kg
定格容量	7.7kWh	9.7kWh
初期実効容量	6.8kWh (JEM1511による)	8.6kWh (JEM1511による)
出力(連系時/自立時)	4.0kW / 4.0kVA	5.9kW / 5.9kVA
設置場所	屋外 ^{※1}	
動作温度	-10°C～+40°C ^{※2}	
メーカー希望小売価格(税込)	¥1,991,000	¥2,651,000

※1 北海道・沖縄県には設置できません。
※2 動作温度範囲の上限もしくは下限付近になると、充放電電力が低下します。

平均的な家庭の15～20時間分の電力量です。

地震や台風、雷などの自然災害で停電したときも、蓄えた電気があれば安心です。蓄電システムの電気を使い切っても、太陽光発電システムで発電すればまた電気を蓄えられるので、停電が長期化しても安心が長く続きます。

使い方次第で24時間
電気を使用可能！

停電時にも様々な家電の電力をまかなえる9.7kWhのハイパワー

〈自立時家電使用イメージ〉※蓄電池ユニット容量：9.7kWh (初期実効容量：8.6kWh)

冷蔵庫 80W (24時間)	1.92kWh	天井LED照明 60W (6時間)	0.36kWh
炊飯器 1,300W (1時間)	1.3kWh	エアコン暖房 800W (4時間)	3.2kWh
電子レンジ 700W (0.5時間)	0.35kWh	液晶テレビ 200W (4時間)	0.8kWh
洗濯機 200W (2時間)	0.4kWh	スマートフォン充電 4台 20W (2時間)	0.16kWh

専用アプリもしくはリモコンで、蓄電池もV2Hシステムも制御

専用アプリもしくはリモコンで蓄電システムもV2Hシステムも操作できます。蓄電システムとV2Hシステム、どちらも開発してきたニチコンならではの利便さです。電気自動車 (EV) で遠出する前日にはEV充電を優先、台風が来る前日には蓄電池の充電を優先する、といったフレキシブルな設定も可能です。

※ 充放電時間帯は蓄電池と共通になります。※ 充電・放電の優先度を設定することが可能です。※ 蓄電池とEVで同時に逆の操作はできません。



オプション 室内リモコン

リモコン (オプション品) があれば
モニタリング機能を室内に常設する
ことができます。

アプリケーションやリモコンからカンタン切替！

遠出する前日にはEVを、台風前日には蓄電池ユニットを優先して充電できる優先モード搭載！



V2Hシステム (2024年春販売予定)

業界No.1シェア^{※2}のニチコン社製「EVパワー・ステーション[®]」は
EVを自宅で充電し、燃料費をコストカット。
さらに、充電したEVは蓄電システムとして活用でき、停電時やアウトドアにも便利です。



V2Hシステム EVパワー・ステーション[®] ^{※3}

型名	VSG3-666CN7		
ユニット	パワーユニット(据置、壁掛) プラグホルダ(壁掛、ポール ^{※4})		
外形寸法 (横×高さ×奥行)	パワーユニット	470×620×200(mm)	
	プラグホルダ	160×355×160(mm)	
	プラグホルダ(ポールを含む)	160×1,356×160(mm)	
質量	パワーユニット	壁掛時	29.4kg (パワーユニット:26.2kg、壁掛金具:3.2kg)
		据置時	30.5kg (パワーユニット:26.2kg、据置金具:4.3kg)
	プラグホルダ	壁掛時	8.5kg (プラグホルダ:7.9kg、壁掛金具:0.6kg)
		自立時	12.2kg (プラグホルダ:7.9kg、ポール:4.3kg)
出力	連系時	6kW未満	
	自立時	6.0kVA未満(片相3kVA未満)	
設置場所	屋外		
動作温度	-20°C～+50°C		

※1 V2Hシステムの保証は、ニチコン株式会社による保証となります。
※2 2022年度販売台数 (ニチコン調べ)
※3 EVパワー・ステーション[®]の仕様は予告なく変更となる場合があります。
※4 ポールはオプション品です。

モニタリングは アプリケーションから リアルタイムで！

モニタリング用アプリ「Q.READY」が新しくリリース。
発電・蓄電の状況をお手持ちのスマートフォンから、
24時間、より簡単にご確認いただけます。

※モニタリング専用アプリのご利用はご自宅内のWi-Fi接続可能な環境に限ります。

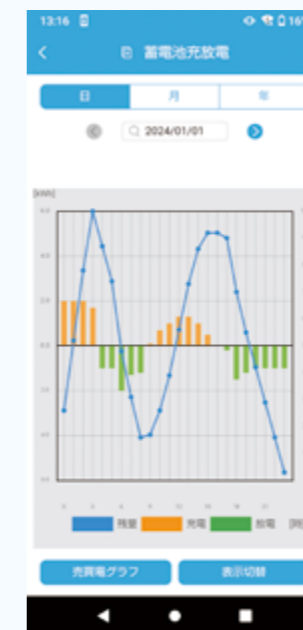

モニタリング用アプリ「Q.READY」
2024年春リリース予定 (iOS・Android対応)

アプリケーションメニュー

- ・運転モード設定
- ・発電 / 蓄電データ確認
- ・機器情報
- ・お知らせ
- ・ネットワーク設定

賢く蓄電システムを使いこなす ネットワークサービスのご案内

登録料無料 年会費無料

ニチコンオーナーズ倶楽部は、ご購入いただいた家庭用蓄電システムを長く快適に、安全にお使いいただくための情報やサービスを提供いたします。

ご契約状況	蓄電システム ご利用状況
システム保証申請	オーナー様の声
アフターサービス について	新サービス のお申込み
オーナーズサポート	アンケート

<https://owners.nichicon.co.jp/>

蓄電システムの種類

蓄電システムは「ハイブリッド型」と「単機能型」に分類されます。

また、蓄電システムやV2Hの設置は後で検討したい方のために「レディ型」も追加になりました。

さらに停電時の電力の供給範囲は家全体に電気を送る「全負荷型」と特定の機器に電気を送る「特定負荷型」があり、ライフスタイルや使用用途に合わせて最適な蓄電システムを選択することができます。

レディ型

蓄電池とV2Hは、後から検討可能。まずは、太陽光発電システムから始める。

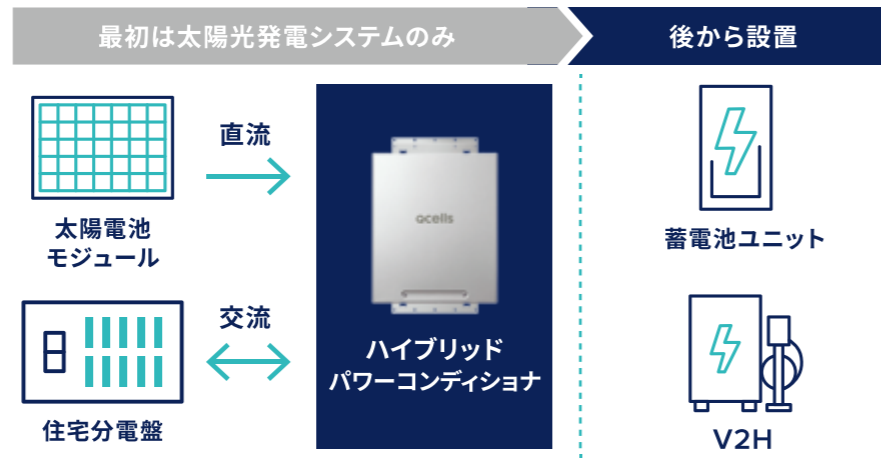

ハイブリッド型

蓄電システムと太陽光発電システムのパワーコンディショナが一体化したタイプ。

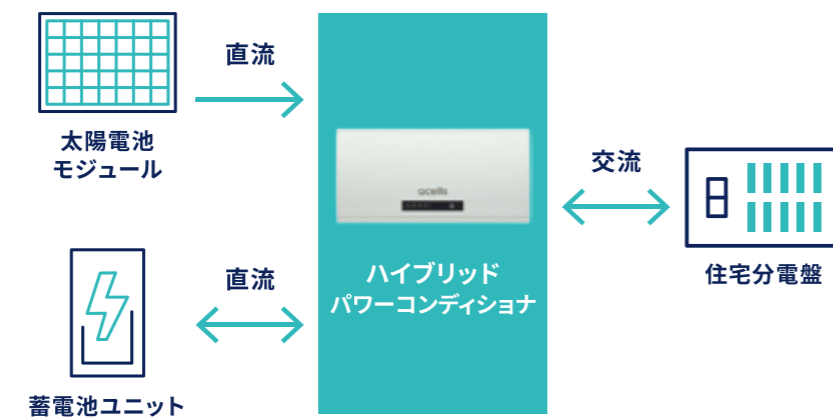

単機能型

太陽光発電専用パワーコンディショナと、蓄電池用パワーコンディショナの2台を使用。

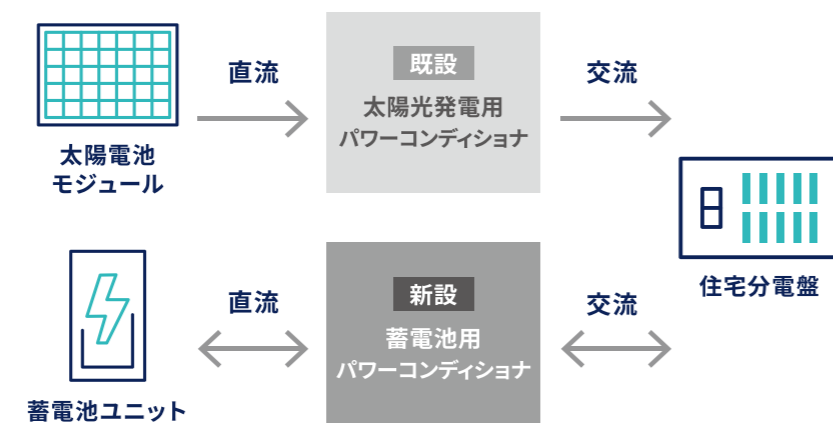

停電時の電力供給範囲

全負荷型

電気を送る機器をあらかじめ決めず、家全体^{*}の出力先をカバー。電気使用量を自分でコントロールすることで、家全体^{*}の機器を使うことができます。

*太陽光発電システム及び蓄電システムの使用状況や環境条件などによって機器を稼働できない場合があります。

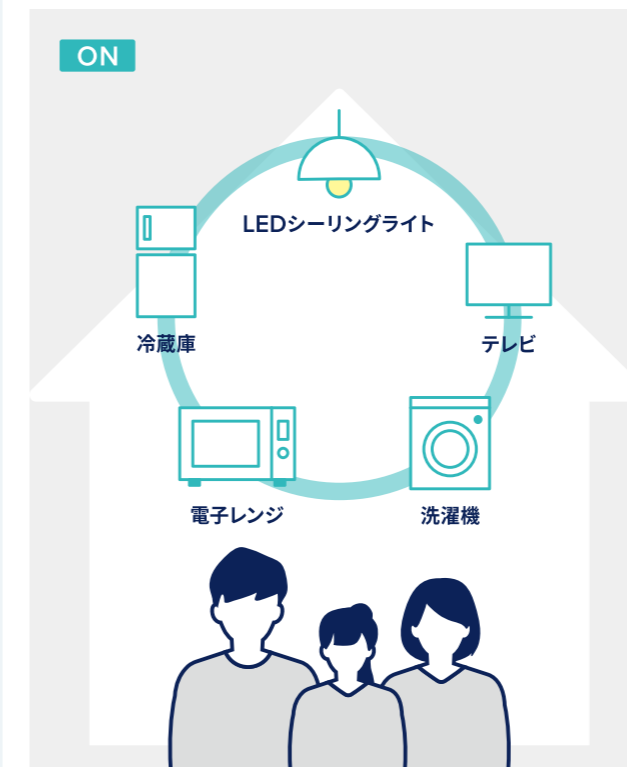

家まるごとバックアップ

特定負荷型

あらかじめ選択した出力先の電力をカバー。出力先を限定することで、必要最低限の機器を長時間・安定して使用することができます。

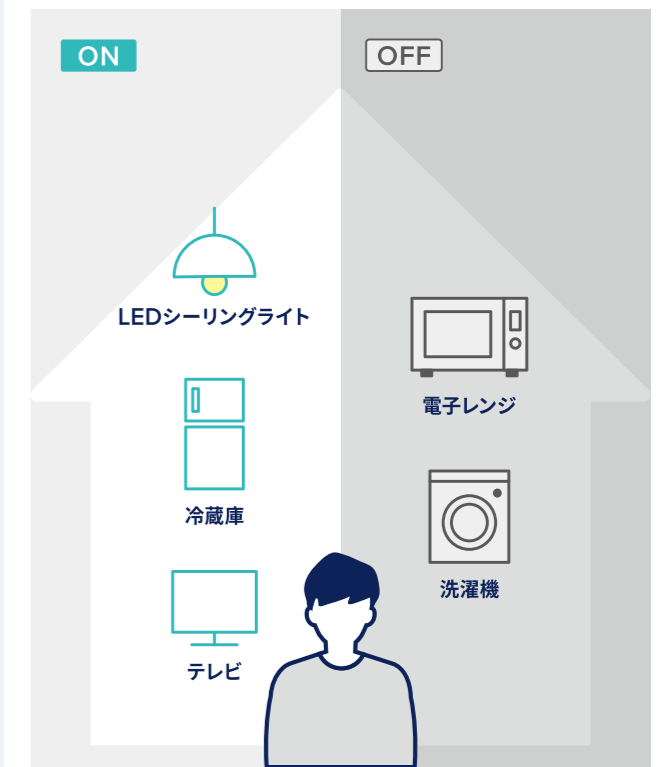

特定の機器のみ使用可能

*蓄電システムは、低温時及び高温時には蓄電池保護のため充電の抑制運転を行います。特に外気温が低温になると動作温度範囲内であっても充電電力の抑制がかかります。

蓄電システム

POWER DEPO® H

一台に必要な機能をまるごと搭載で
大容量&スマートを実現

全負荷型

屋外設置

200V 機器対応



設置後15年間無料※の見守りサービス

POWER DEPO®Hの設置後15年間、無料見守りサービスが続きます。常にお客様の稼働状況をモニターし、お問い合わせやトラブルに対応します。また、本体が停止するようなアラーム発報を検知した場合は、必要に応じてお客様にご連絡し、対応方法をお知らせします。

※見守りサービスは、住友電気工業株式会社のサービスとなります。
※ブロードバンドルーター、インターネット回線接続費用は、別途お客様負担となります。
※設置から起算して15年間無料。
※遠隔見守りサービスでは蓄電池本体に関するエラーを検知したときのみ、お客様へご連絡いたします。通信途絶やお客様のネットワーク環境に関するご心配は蓄電池本体以外の不具合に関してはご連絡いたしかねますので、ご了承ください。



万一の故障時も 時短修理・最短復旧が可能

全国のサービス拠点とコールセンターとの連携により、素早いメンテナンス対応が可能です。また、POWER DEPO®Hは各部品がユニット化されているため、故障してもユニット毎に交換できます。これにより、万一の故障時でも最短で復旧することができ、お客様の負担を軽減できます。

大容量 12.8kWh で 節約も停電時も安心

停電時にはお家丸ごとバックアップ

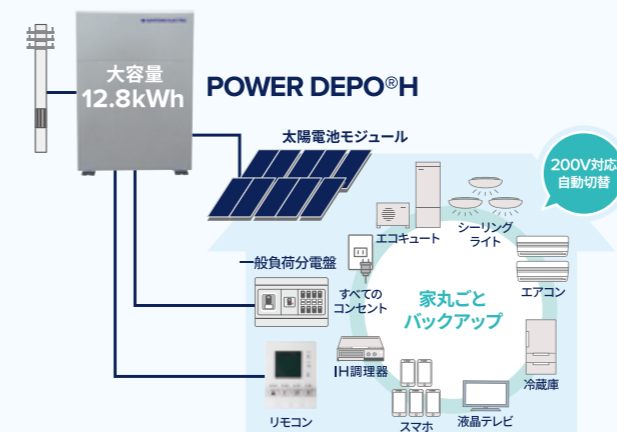

曇天・雨天時の発電が少ない時も割安な夜間電力を活用することで節約！大容量の12.8kWh!だから停電時も大容量の電力を活かしてお家丸ごとバックアップ。長時間の停電でも安心です。

AI 制御で かしこく蓄電池活用

お得な夜間電力の充電量を自動調整

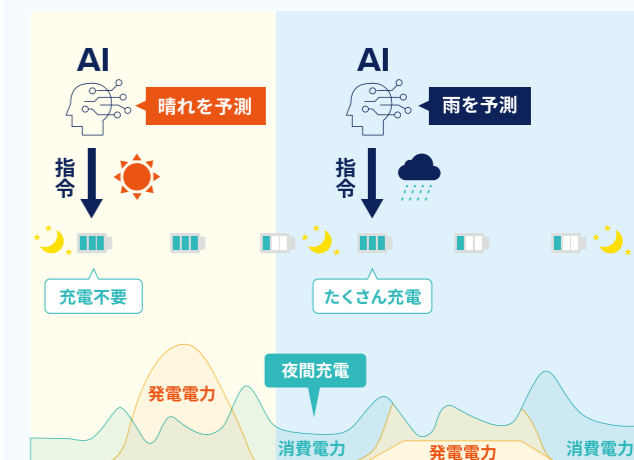

HEMS 機器やサービス料を別途支払うことなくインターネットに接続するだけで AI 制御が可能。お得な夜間電力の充電量を自動調整したり、停電に備えて緊急充電モードに自動切換えをしたり蓄電池をかしこく活用することができます。

一体型ボディに高機能を凝縮

- パワーコンディショナ
- 逆電力検出用電流センサ内蔵
- 停電時全負荷対応機能
- 系統/自立切替スイッチ
- 大容量蓄電池



分離型の場合

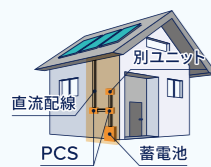

分離型だと...

- 機器のサイズが小さい
- × 設置機器が多い
- × 直流の配線が多い
- × 壁固定必要

POWER DEPO®Hの場合

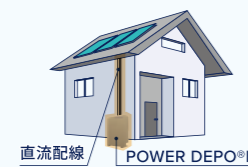

一体型だから!

- 外観がスッキリ!
- 壁固定不要

電流センサや安全対策など、必要な機能をすべてこの一台に搭載。余計な機器や複雑な配線はスッキリと設置が可能です。また、熱安定性が高く長寿命なリン酸鉄 Li-ion 電池 (LFP) を採用しており、寒冷地などでも安定して動作します。

1台で単機能タイプ・ ハイブリッドタイプで使用可能

単機能タイプで運用

- ・既設の太陽光システムの保証が残っている場合
- ・蓄電池のみ設置する場合

ハイブリッドタイプで運用

- ・既設のPCSを交換したい場合
- ・太陽電池モジュールと蓄電池を同時に新設する場合

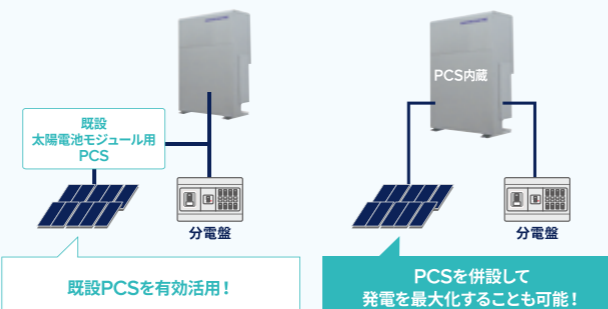

既設の太陽電池モジュール用 PCSの保証が切れた、または故障してしまった場合
タイプ変更可能! 両タイプで使用可能!

POWER DEPO®Hは、内蔵しているパワーコンディショナ (PCS) に太陽電池モジュールを接続するハイブリッドタイプ、外付けの PCS に太陽電池モジュールを接続する単機能タイプのどちらでも一台で使用することができます。設置後に配線を変更すれば、単機能タイプからハイブリッドタイプに変更することが可能です。



PDH-6000S01

蓄電システム本体

型名	PDH-6000S01	
種類	リチウムイオン電池	
蓄電池 ^{※1}	蓄電容量	12.8kWh (初期実効容量11.9kWh)
	定格電圧	DC約200V
	回路数	4回路
入力 5.9kVA (最大需要電力AC5.9kVA)	1回路あたり	2.2kW
	最大電流 (太陽光)	短絡耐量:15A 動作電流:14A
出力 6.0kVA (効率0.95のとき5.7kW)	連系出力	6.0kVA
	自立出力	6.0kVA
対応負荷容量	75A	
充電回復時間	最速約2時間	
環境	動作温度 ^{※2}	-20°C~+45°C
	動作湿度	15~90%RH
	設置場所 ^{※3}	屋外
寸法 (横×高さ×奥行)	840×1,200×380 (mm) (脚部の奥行は400mm)	
重量	約230kg	
メーカー希望小売価格 (税込)	¥4,598,000	



RCS-6000SHB

リモコン

型名	RCS-6000SHB	
外観	液晶 (バックライト有り)、タッチパネル	
環境	動作温度	周囲温度 -10~+40°C
	設置場所	屋内
寸法 (横×高さ×奥行)	100×130×21 (mm)	
重量	約180g (取付け部材を含む)	
外部通信	通信機能	無線LAN (IEEE802.11b/g/n) 2.4GHz
	通信プロトコル ^{※4}	ECHONET Lite (Ver.1.13, APPENDIX M)

※1 初期実行容量の50%以下になった場合、蓄電システムは安全上充放電等の動作を停止します。ただしパワーコンディショナは動作し、太陽光による発電を継続します。
※2 本体に内蔵された温度センサ計測値。周囲温度により出力を抑制する場合があります。
※3 屋外の場合は、重塩害・塩害地域や省エネルギー基準区分8地域を除く。
※4 ECHONET、ECHONET Lite は、一般社団法人エコーネットコンソーシアムの商標または登録商標です。

蓄電システム保証 最長15年保証

蓄電システムを15年にわたり保証いたします。

機器保証：蓄電システム本体の無償修理保証期間は製品設置完了日より15年間、または初期実効容量11.9kWhの50%まで蓄電容量が低下した時点のいずれか早い方とします。
(リモコンの無償修理保証期間は製品設置完了日より2年間です。)

容量保証：正常なご使用状態で、万一製品設置完了日から15年以内に蓄電システムの蓄電容量が初期実効容量の60%を下回った場合は、無償で修理又は代品提供します。ただし、積算放電容量が52.8MWh (15年、1日1サイクル相当) 以上に達した蓄電システムについてはこの限りではありません。

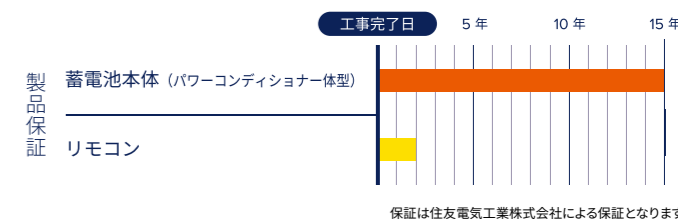

保証は住友電気工業株式会社による保証となります。

強度に優れた多様な設置金具で、

金属縦葺板金

屋根材



設置方式

- ⑤ 掴み金具
- ⑥ 掴み金具
- ⑦ スレート・板金金具
- ⑧ スレート・板金金具

設置イメージ

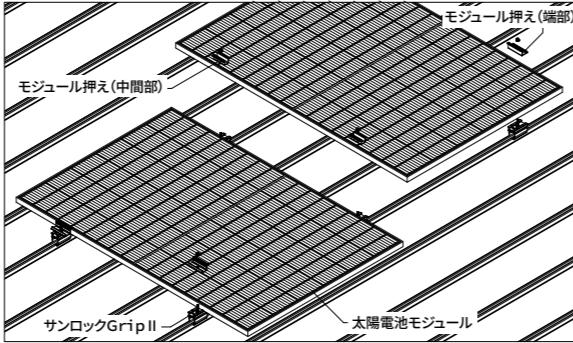

金属横葺板金

屋根材



設置方式

- ④ 掴み金具
- ⑤ 掴み金具
- ⑦ スレート・板金金具
- ⑧ スレート・板金金具

設置イメージ

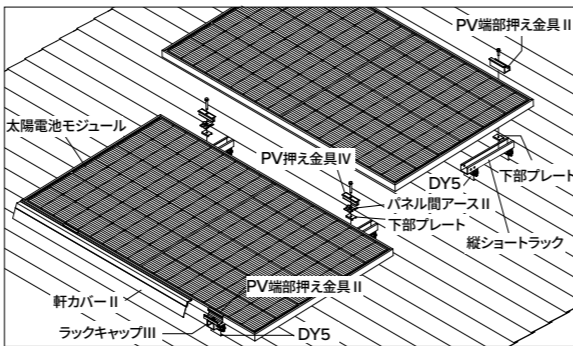

スレート

屋根材



設置方式

- ⑨ スレートラックレス金具
- ⑩ スレートラックレス金具
- ⑦ スレート・板金金具
- ⑧ スレート・板金金具

設置イメージ



日本の屋根にフレキシブルに対応

平板瓦

屋根材



設置方式

- ⑨ 支持瓦
- ⑩ 支持金具
- ⑪ アンカー金具
- ④ 支持瓦
- ⑧ 支持瓦
- ⑧ アンカー金具

設置イメージ



和瓦

屋根材



設置方式

- ⑨ 支持瓦
- ⑩ 支持金具
- ⑪ アンカー金具
- ④ 支持瓦
- ⑧ 支持瓦
- ⑧ アンカー金具

設置イメージ



積雪荷重に対する設置基準
 垂直積雪量：最大250cmまで設置可能。



風圧荷重に対する設置基準
 基準風速：最大40m/sまで設置可能。

- ※屋根材の許容積雪量基準は屋根材メーカーにお問い合わせください。
- ※建築基準法施行令第86条第3項に基づき規定された垂直積雪量は、現場を管轄している特定行政庁にお問い合わせください。垂直積雪量は特定行政庁の判断により更新されることがあります。
- ※設置地域、設置条件により異なります。詳しくは、販売店または当社までお問い合わせください。
- ※JIS C 8955:2017に準拠。
- ※画像、設置イメージ図はすべてイメージです。
- ※その他にも設置工法・金具をご用意しております。詳しくは販売店または当社までお問い合わせください。
- ※最大13m以下の建物に設置が可能です。詳しくは販売店または当社までお問い合わせください。
- ※太陽電池モジュールの上に雪が積もると、一般の屋根と比べ雪が滑りやすく、周辺の器物等に損傷を与える恐れがあります。必要に応じ雪止め金具（オプション）を取り付けてください。
- ※雪止め金具を設置できない場合があります。詳しくは販売店または当社までお問い合わせください。
- ※お住まいの地域、築年数、屋根材の状態などにより、設置できない場合があります。
- ※設置周囲における汚れ、サビなどの不具合には対応できません。設置前に必ず販売店による設置対象屋根の状況確認をお願いします。



・金具⑨は（株）屋根技術研究所製、金具⑩は（株）栄信製、金具⑪は（株）ダイドーハント製、金具⑧は高島（株）製、金具⑤はスワロー工業（株）製です。

Qcells オリジナル多雪地域向け脱着式補強架台

Q.ROBUST® (キューロバスト)



豪雪地帯も安心！太陽電池モジュールの壁面設置架台

壁面設置架台

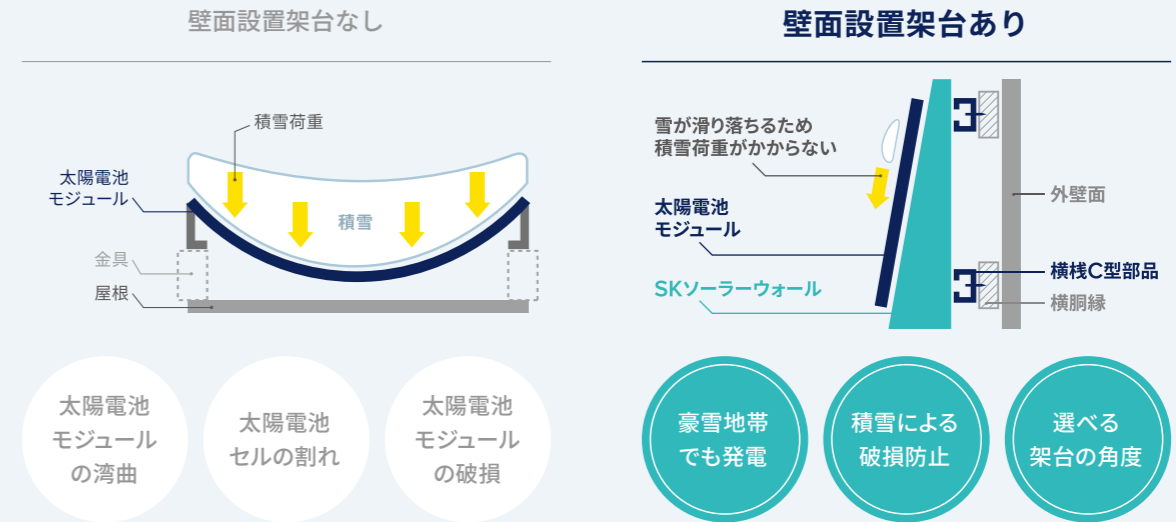
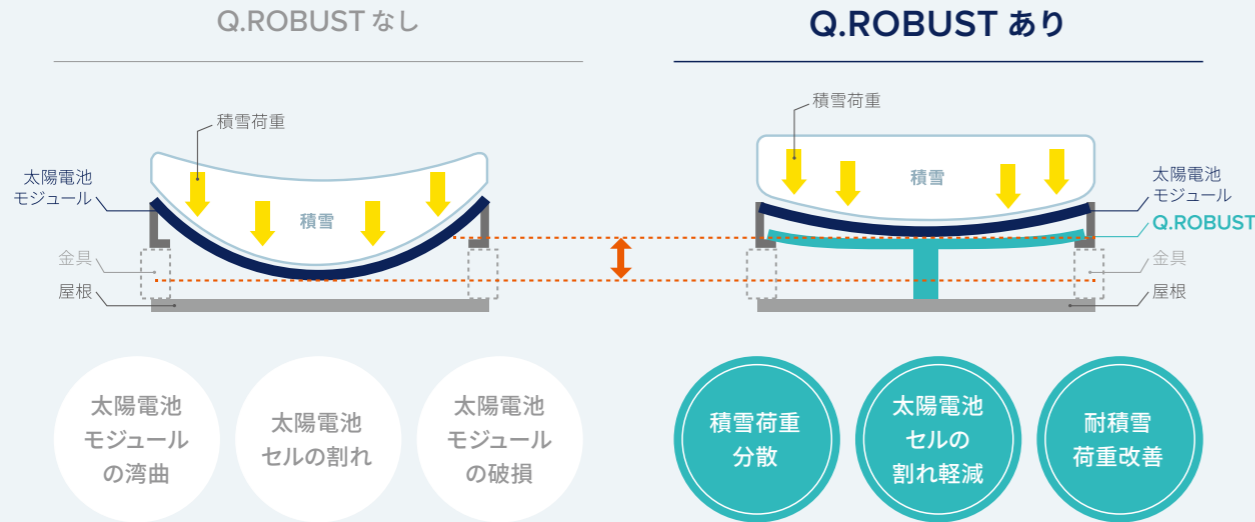

垂直積雪量 最大210cmまで対応

屋根に穴をあけない掘り込み工法で、垂直積雪量が最大210cmまでの地域に、緩勾配(0.5~1.5寸)にて対応可能です。

フレキシブルな 固定可能範囲

Q.ROBUSTは脱着式補強架台であるため、固定可能範囲内で設置箇所を自在に変更でき、縦ハゼの位置に影響されません。

屋根への負担を軽減

積雪荷重を掘り込み金具とQ.ROBUSTに分散させて、屋根にかかる荷重を分散し、屋根への負担を減らします。

豪雪地帯でも 年間を通して発電可能

降雪があっても発電可能なため、豪雪地帯でも年間を通して安定した発電量が期待できます。

積雪による太陽電池モジュールの破損を防止

壁面に太陽電池モジュールを設置するため、雪が積もりにくく、積雪による太陽電池モジュールの破損を防ぎます。

2種類の角度の 架台を用意

角度70度(傾斜)と90度(垂直)の2種類の架台を用意。発電量優先、意匠性優先などの条件からお好みの架台を選択可能です。

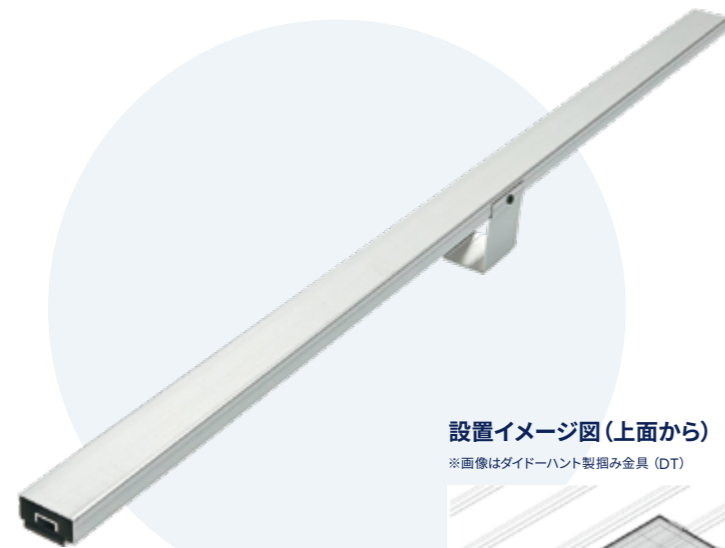

対応屋根材：金属縦葺

設置イメージ図(上面から)

※画像はダイドーハント製掘り込み金具(DT)

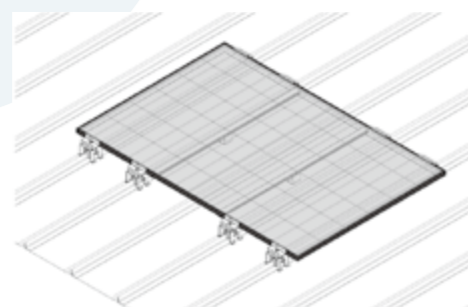

■対応シリーズ

- Q.TRON M-G2.4+ NEW
- Q.PEAK DUO M-G11
- Q.PEAK DUO M-G11S

※対応金具はダイドーハント製掘り込み金具(DT)、栄信製掘り込み金具(サンロック Grip II)となります。
※屋根固定部材、屋根下地、ハゼピッチなどの条件があります。詳しくは販売店または当社までお問い合わせください。

角度90度架台

設置イメージ図

⑤ SKソーラーウォール YCZ



⑤ D-WALL II

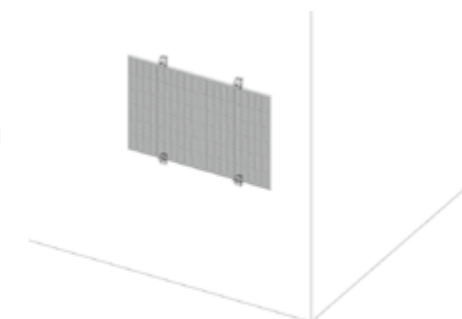

角度70度架台

設置イメージ図

⑤ SKソーラーウォール YCK

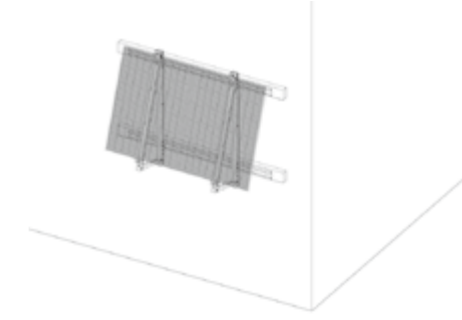

■対応シリーズ

- Q.TRON G2.4+ シリーズ NEW
- Q.PEAK DUO-G11S シリーズ
- Q.PEAK DUO-G11 シリーズ

※画像、設置イメージ図はすべてイメージです。詳しくは当社までお問い合わせください。
※最大10m以下の建物に設置が可能です。詳しくは当社までお問い合わせください。
※架台⑤はスワロー工業(株)製です。
※お住まいの地域、築年数、壁面や躯体の状態などにより、設置できない場合があります。
※設置周囲における汚れ、サビなどの不具合には対応できません。設置前に必ず販売店による設置対象壁面の状況確認をお願いします。
※躯体の強度については、設計施工側で設置に問題ないことを必ずご確認ください。

最高レベルの保証をお届けします。

太陽光発電システムの保証



出力保証 初年度 98% 保証

太陽電池モジュールの出力性能を、25年もの長期間保証いたします。

Q.TRON	初年度の出力量	25年目の出力量	Q.PEAK DUO-G11S	初年度の出力量	25年目の出力量
	98.5%	90.58%	98%		86%

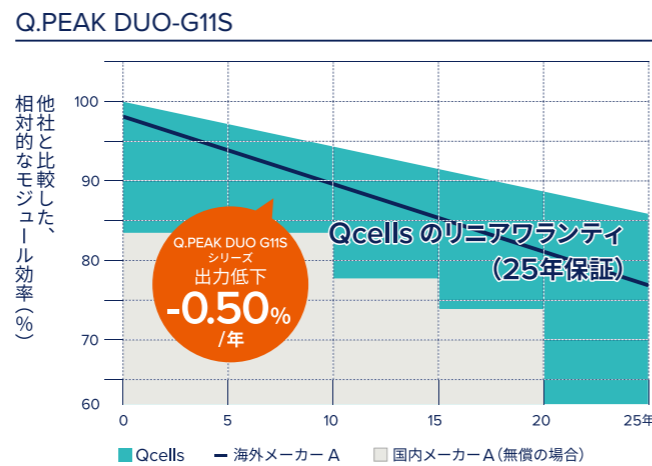
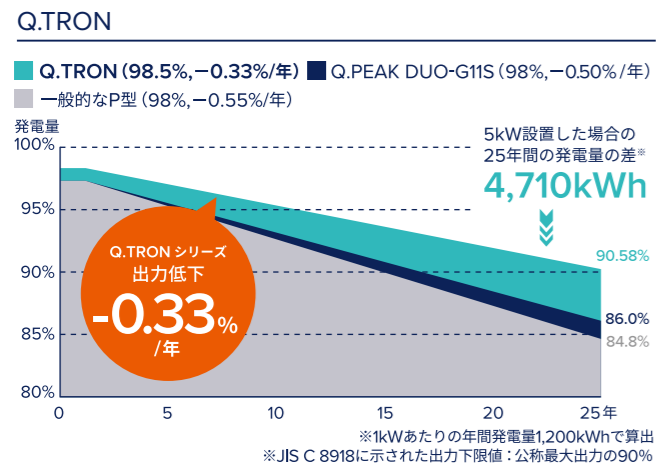

蓄電システムの保証

蓄電システム保証 最長*15年保証

*製品によって10年保証があります。下の表をご確認ください。

蓄電システムを15年にわたり保証いたします。万が一のために備えておくものなので、長い保証が安心です。

単品購入 (Qcellsの太陽電池モジュール無し) の場合の保証開始日は、連系日または当社から販売店様への納品日から90日後のいずれか早い方となります。POWER DEPO® Hの保証開始日は蓄電システムの工事完了日または当社から販売店様への納品日から90日後のいずれか早い方となります。

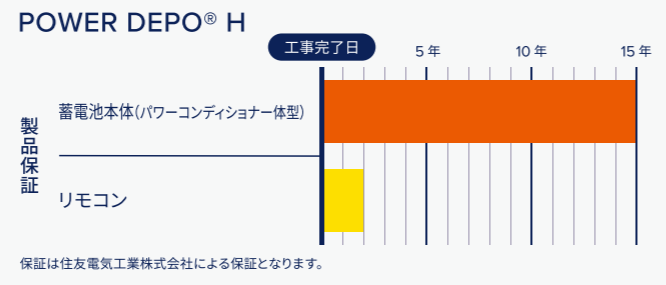
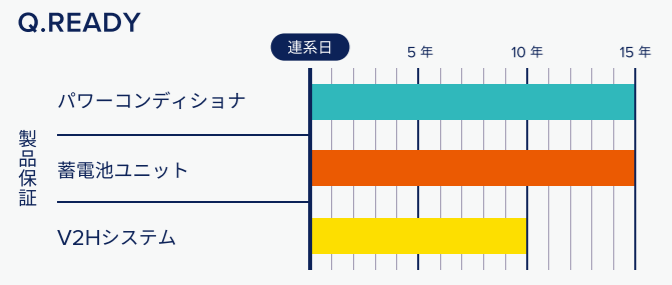

上記の保証年数は代表的な機器の保証年数を記載しています。付属する機器により保証年数が異なるものがあります。



製品保証 Q.TRON

Q.TRONシリーズは高い品質管理とともに、25年の製品保証を提供して長く安心してご使用いただけます。

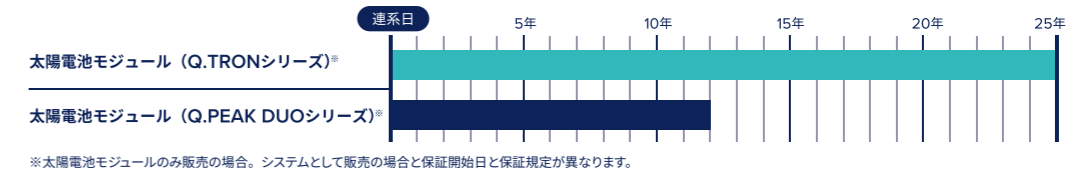

システム保証

Qcellsは国内最高レベルの15年長期安心システム保証 (無償) により、お客様に信頼と安心をお届けします。

保証内容

系統連系日から15年間、Qcellsが販売したシステム保証対象製品に製造上の不具合または欠陥が見つかった場合、修理、交換または代替品提供を行います。

対象

・設備容量50kW未満の太陽光発電システム

- 太陽電池モジュール
- 架台
- パワーコンディショナ他
- モニター

※単相システムのみ。三相システムは機種により10年/15年となります。
 ※当社販売品であっても、以下の商品はシステム保証には含まれません。それぞれのメーカー保証になります。
 スマートHEMS AiSEG2 (パナソニック製)：1年/モバイルバックRS (NTTスマイルエナジー製)：1年/電力切替ユニット (パナソニック製)：1年/
 特定負荷用分電盤 (日東工業製)：2年など
 ※保証条件は、Qcellsの施工研修を修了した施工ID保有者による設置工事が必要です。保証の適用には太陽光発電システム設置後、保証申請が必要です。
 ※Q.TRONシリーズの製品保証は25年になります。

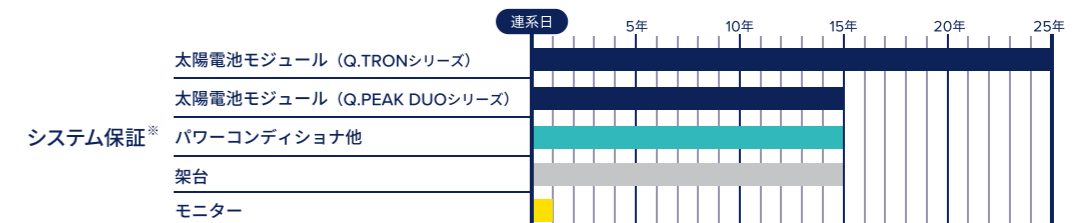

※設備容量10kW未満は2016年4月1日出荷以降の商品、設備容量10kW以上50kW未満は2016年5月1日出荷以降の商品が対象。三相システムは機種により10年/15年となります。
 ※災害補償は販売店へ事前にご確認ください。

パワーコンディショナの保証

買換え保証 最長*15年保証

※パワーコンディショナは単相システム15年、三相システムは機種により10年/15年となります。
 ※既設の太陽光発電システムを購入された際のシステム保証書をご提示いただく必要があります。
 ※モニター保証期間は1年です。
 ※製品によって10年保証があります。

太陽光発電システムのうちパワーコンディショナの買換えや蓄電システムへの買換え、設置する場合、15年間の製品保証をご提供します。

対象

・設備容量50kW未満の太陽光発電システム

- パワーコンディショナ

保証内容

Qcellsのシステム保証を受けている必要があります。保証の適用には買換え設置後別途申請が必要です。

パワーコンディショナ買換え後のシステム保証・機器保証



Q.SUPREME

グローバル最先端の プレミアム住宅用太陽光発電システム

Qcellsが誇る世界最高レベルの高効率と高品質。
そして充実の保証を組合せた、選ばれたセールspartnerだけがお届け
できるプレミアムシステムです。

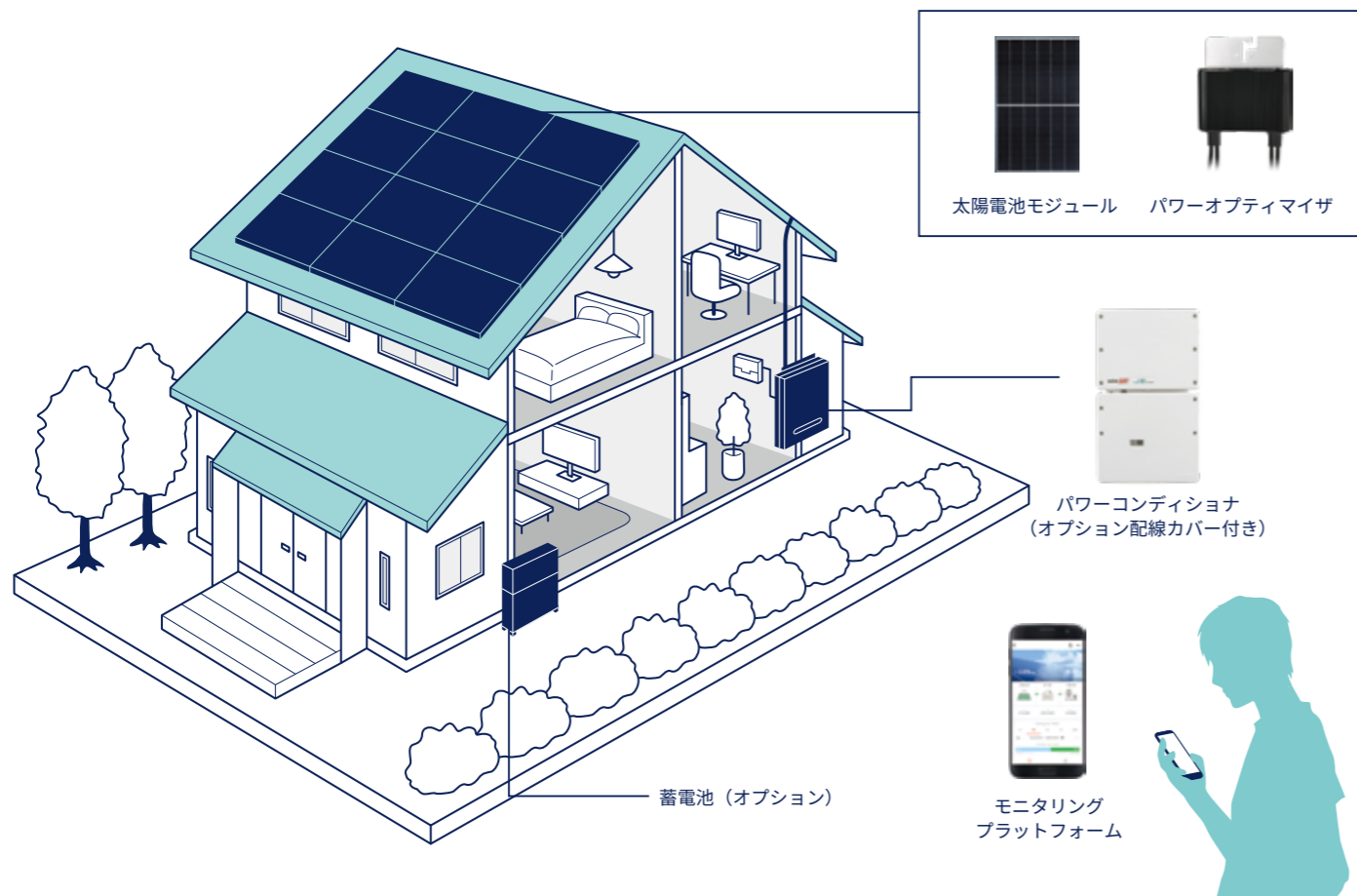

太陽電池モジュールを
1枚ごとに管理



世界最高クラスの
品質と効率



充実した長期保証

1枚単位の設置で屋根を最大活用

MLPE技術により太陽電池モジュール1枚ごとに制御され、
1回路内で太陽電池モジュールの方位や角度をそろえる必要
がなくなります。今まで設置できなかった複雑な屋根面
や狭小屋根面にも設置が可能になります。

MLPE:「Module-Level Power Electronics」(モジュールレベルのパワーエレクトロニクス)の略称で、
太陽電池モジュール1枚もしくは2枚ごとに設置し、制御する装置



狭小屋根への太陽電池モジュール設置比較例

従来パワーコンディショナ

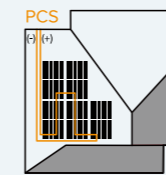

設置NG

システム最小枚数: 5枚 (1.425kW)
屋根面あたり最小枚数: 3枚

Q.SUPREME

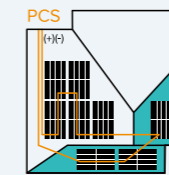

設置OK

システム最小枚数: 8枚 (2.28kW)
屋根面あたり最小枚数: 1枚

設置容量
60%
上昇

Q.SUPREME プレミアムシステム Qcells × SolarEdge

Module

太陽電池モジュール **Qcells 製**



Q.ANTUM NEOテクノロジー/モジュール変換効率20%超/
世界初QCPV認証/25年出力&25年製品保証

Power Optimizer

パワーオプティマイザ **SolarEdge 製**



太陽電池モジュール1枚ごとに出力最適化/システム全体の発電
量最大10%向上/家族と家を守る最先端の安全機能/25年製
品保証

Power Conditioner

パワーコンディショナ **SolarEdge 製**



HD-Waveテクノロジー搭載 / 変換効率99.2%(最高) /
25年製品保証

Monitoring Platform

モニタリングプラットフォーム **SolarEdge 製**



太陽電池モジュール1枚ごとにモニタリング/システム状況を同
時進行でモニタリング可能/パソコン、スマートフォン、タブレ
ットから簡単にアクセス可能/25年間無償



Safe DC

太陽光発電システムは安全面でのリスクが小さいことが証明されています。
ソーラーエッジは、その安全性をさらに高めるために、SafeDC™機能を搭載しています。これにより、もしもの時にシステムの高い直流電圧を安全なレベルまで
下げることができ、太陽光発電システムの設置業者、消防士、そして家と家族を守ります。

Power Optimizer



パワーオプティマイザ **SolarEdge 製**

太陽電池モジュール1枚1枚にパワーオプティマイザが付き、モジュールレベルで常に最大の能力を発揮するので、高い発電量を期待できます。また、影、汚れ、雪、鳥の糞、屋根の向きの違いなどによる影響も最小化できます。

型名	P401	S440
定格直流入力電力 ^{※1}	400W	440W
絶対最大入力電圧 (最低温度でのVoc)	60Vdc	60Vdc
連続最大短絡電流 (Isc)	11.75Adc	14.5Adc
最大効率	99.5%	99.5%
実質効率	98.8%	98.6%
最大出力電流	15Adc	15Adc
最大出力電圧	60Vdc	60Vdc
パワーオプティマイザごとの安全出力電圧 ※非稼働時出力電圧	1±0.1Vdc	1±0.1Vdc
寸法 (横×高さ×奥行)	129×153×29.5 (mm)	129×153×30 (mm)
重量 (ケーブル含む)	655g	655g
入カコネクタ	MC4 ^{※2}	MC4 ^{※2}

※1 STCでのモジュールの定格出力がパワーオプティマイザの「定格直流入力電力」を超えないこと。モジュールの+5%までの出力公差を許容。
※2 他のコネクタタイプにつきましては、ソーラーエッジにお問い合わせください。

時間帯により太陽電池モジュールの一部が影になる例 ※当社実証テスト結果を参考にしており、一般的なシステムより11%向上する事を保証するものではありません。

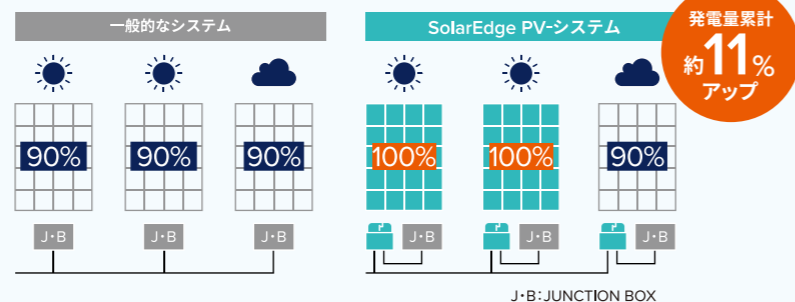

Power Conditioner



パワーコンディショナ **SolarEdge 製**

(オプション配線カバー付き)

システムの頭脳であるパワーコンディショナは、太陽電池モジュールからの直流電力を家庭用の交流電力に変換します。HD-Wave テクノロジーを搭載したソーラーエッジのパワーコンディショナは、99.2%という記録的な効率を達成しており、家庭により多くのエネルギーを提供することができます。

型名	SE5500H AC-S (自立あり)	
出力	定格AC出力	5,500W (力率0.95/1時)
	定格出力電圧	202 L-L Vac
入力	最大直流入力	13,750W
	接地方式	トランスレス、非接地
	最大入力電圧	450Vdc
	最大効率	99.2%
	入力回路数	2回路 (MC4コネクタ接続)
	夜間消費電力	< 4.5W
寸法 (横×高さ×奥行)	370×450×174 (mm)	
質量	12.3kg	
動作温度範囲	-20°C~+60°C	
メーカー希望小売価格 (税込)	OPEN	

※パワーオプティマイザ、パワーコンディショナ、モニタリングシステムは、ソーラーエッジテクノロジージャパン株式会社の製品です。
※パワーコンディショナは、隠ぺい配線ができません。
※出力制御が必要な場合、右記製品の別途購入が必要となります。エナジーソリューションズ株式会社 製品: NST-SP-R
※モニタリングシステム (25年間のアクセス権) 専用のモニターセットはありません。お客様のスマートフォン、タブレット等が必要となります。またお客様の家庭でインターネット環境が必要となります。
※電力会社のお求めがあった場合には、出力制御を行うために必要な機器の設置等が義務づけられています。

最上級の保証

Q.SUPREME は、太陽電池モジュールの出力・製品保証の他、各製品の長期にわたる保証制度を設けております。

従来の常識を覆す プレミアム保証

従来のシステム保証は15年がスタンダードなのに対し、Q.SUPREMEは25年のプレミアム保証。モニタリング機能はお手持ちの端末から専用アプリを通して確認でき、そのアクセス権も25年間付与されます。

製品保証・補償		他社及び弊社従来	Q.SUPREME
太陽電池モジュール	製品保証	15年	25年
	出力保証	25年・リニア	25年・リニア
	QCPV認証		○
パワーオプティマイザ	製品保証		25年
	1枚単位最適出力向上		○
パワーコンディショナ	製品保証	15年	25年
	変換効率	96.5% (JIS)	99.2% (最大)
	出力制御	○	オプション
	SafeDC		○
モニタリング	アクセス権		25年
	モジュール1枚単位 遠隔監視		○
架台	製品保証	15年	15年

25年後も安心の発電量

太陽電池モジュールはQcellsの独自技術「Q.ANTUM NEO」テクノロジーを採用し、高出力と高品質を実現。その品質は世界最高レベルの品質検査認証「QCPV」を取得しており、25年経っても安心の発電量です。

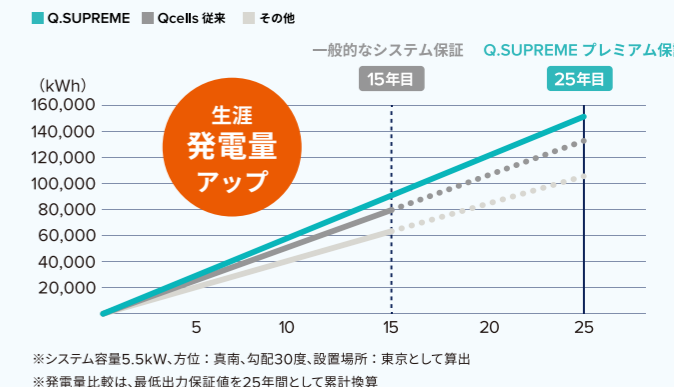

専用アプリで太陽電池モジュール1枚ずつをモニタリング



システム全体だけでなく、太陽電池モジュール1枚1枚をモニタリングすることもQ.SUPREMEの特長です。発電状況は専用のアプリケーションを通して25年間いつでもモニタリングすることができます。

Q.GRID

高効率発電 & スマート充放電

「Q.GRID」は、ドイツ生まれの欧米トップシェア太陽電池モジュールブランド「Qcells」と、AI「gridshare」と連携して最適な充放電を実現するリチウムイオン蓄電システム「SMART STAR ハイブリッドモデル」のパッケージ製品です。

太陽電池モジュール

Qcells

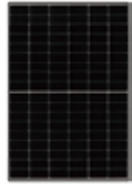

Q.TRON M-G2.4+

公称最大出力 : 430W
 外形寸法 (横×高さ×奥行) : 1,134×1,722×30 (mm)
 モジュール変換効率 : 22.0%
 質量 : 21.2kg



Q.TRON S-G2.4+

公称最大出力 : 285W
 外形寸法 (横×高さ×奥行) : 766×1,722×30 (mm)
 モジュール変換効率 : 21.6%
 質量 : 14.9kg

Q.GRIDの太陽電池モジュールは豊富なラインナップからお選びいただけます。
 Q.TRON-G2.4+シリーズ / Q.PEAK DUO-G11Sシリーズ / Q.PEAK DUO-G11シリーズ

AI搭載 ハイブリッド住宅用蓄電システム

SMART STAR



6.3kWhタイプ

蓄電定格容量 : 6.3kWh
 出力 : 3.0kVA

9.5kWhタイプ

蓄電定格容量 : 9.5kWh
 出力 : 5.0kVA

高性能のN型太陽電池セル

厳重な品質管理

軽量高品質フレーム

さまざまな気象条件に対応

世界最高レベルの「品質検査認証」取得

AIによる充放電制御

大容量&高出力

全負荷型

200V 機器対応

低電圧でパワコンユニット稼働

気象警報自動探知機能搭載



AI「gridshare」と連携して蓄電池の充放電を制御します

「SMART STAR」はAI「gridshare」と連携して、気象情報から太陽電池モジュールによる発電量を予測します。また、ご家庭の電力消費スタイルを学習して電気消費量を予測し、ご家庭の電力プランを考慮して蓄電池の買電・売電・充放電を自動的にコントロールします。



発電量予測

気象情報からの発電予測

需要予測

家庭内需要実績による発電予測

自動制御

気象警報自動探知機能

過去データ分析

過去発電量データの分析と活用

電力プラン対応

効率的で計画的な電力運用

学習機能

AIの学習機能で常に電力を最適化

停電時でも太陽光発電をフル稼働できます

停電になると系統からの電力供給が止まるため、太陽光発電は自立出力1.5kWまでしか発電できません。しかし、「SMART STAR」は独自のシステム制御により、通常時と同様に太陽光発電システムを稼働させ、発電した電力を家庭で使用することができます。また、余剰電力がある場合は、蓄電して夜間に電化製品を使用することもできるので安心です。

太陽光発電システム単独の場合

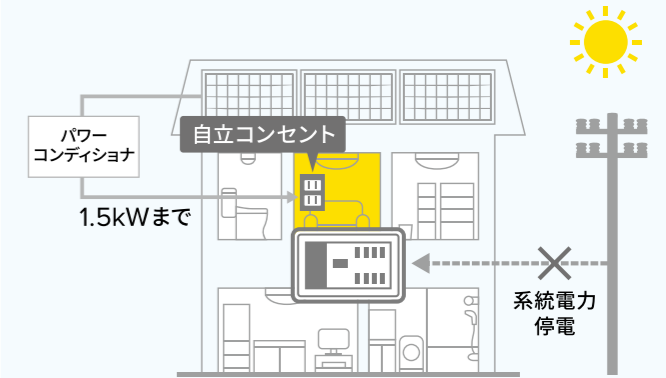

停電時、太陽光発電は自立運転出力の1.5kWまでしかご使用できません。

太陽光発電システムにSMART STAR ハイブリッドを追加した場合

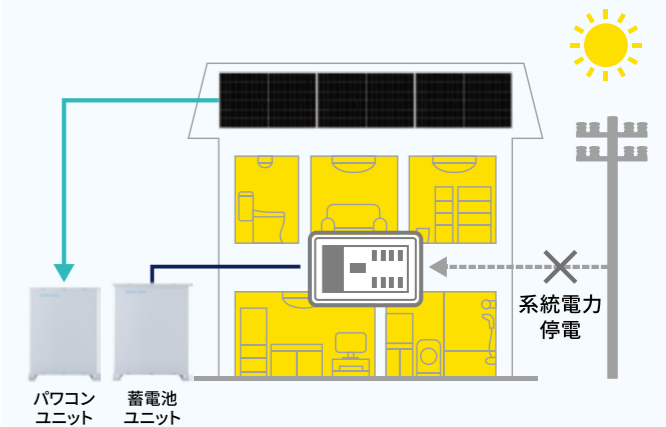

停電時もいつでもおとり太陽光発電が使用できます。

※ただし、接続可能な太陽光発電は最大6kVAまで

Qcells

Q.TRON M-G2.4+ Q.TRON S-G2.4+

25 YEARS Warranty 25年製品・出力保証

25年後出力90%を保証
 太陽電池モジュール製品保証 25年
 リニアワランティ出力保証 25年

SMART STAR

6.3kWhタイプ 9.5kWhタイプ

15 YEARS Warranty 15年システム保証

蓄電池ユニット&パワコンユニット
 ※保証は、株式会社NFプロッサムテクノロジーズの保証となります。

自然災害補償
 10年補償

ワンストップ対応の受発注管理システムで
商品のいち早いお届けと、安心を実現します。



ワンストップ対応の電子発注システム Q.ORDER

Q.ORDERはお施主様からいただいたご注文を、迅速に共有し対応を行うことができるワンストップの電子発注システムです。
 設計、発注から出荷確認まで全てQ.ORDER上で管理することができる、「総合管理システム」です。

お施主様と Qcells を結ぶ Q.MUSUBI

Q.MUSUBIは商品のお届け・施工が完了するまでお施主様と販売店、施工店、そしてQcellsを"結び"、"つなぐ"受発注管理システムです。
 簡単な設置条件を入力頂くだけで、発電シミュレーションをご確認頂き、経済効果を実感して頂けます。
 さらに、蓄電池導入時の電気代削減効果までご案内が可能です。

2024年夏オープン予定



ENECONNECT

家庭向けエネルギー管理サービス

ENECONNECT (エネコネクト)

エネコネクトとは？

ホームゲートウェイ「Cube J」と専用アプリ「エネコネクト」を導入していただくことでご家庭の電力を見える化したり、接続した機器の遠隔操作を行うことができるサービスです。



お使いのスマホでらくらく設定！
 スマートフォンアプリ

エネコネクト

Google Play



App Store



「卒FIT」「非FIT」どちらでもご利用いただける市場連動型電力買取サービス



余った電力を市場価格にあわせてかしこく売電

エネまかせは、FIT*期間を満了した「卒FIT」、またFIT制度を利用しない「非FIT」に該当する太陽光発電システムにて発電した電力のうち、余剰電力をJEPX（日本卸電力取引所）の取引単価に連動して買取、新概念の電力買取サービスです。
 需要と供給によって変動する市場連動型の買取り価格で収益を確保できます。

FIT（固定価格買取制度）とは？
太陽光発電や風力発電など、再生可能エネルギーで発電した電気を、国が定める価格で一定期間、電気事業者が買取を義務付ける制度。

カンタン
 Web申し込み



日本初！
 市場連動型買取り
 業界 No.1 水準の高単価



マイページから
 いつでも買取り進捗を
 確認



契約 / 解約費用一切無し
 カンタンな申込み手続き

詳しくはこちら



<https://www.ene-makase.com/>

CO₂削減プロジェクト

ご家庭の太陽光発電システムで発電した電気のうち、自家消費データを弊社が取得し環境価値としてJ-クレジット制度を活用して証書化します。各家庭から集約した環境価値はRE100を目指す企業など温室効果ガス排出削減を行う企業や団体に提供いたします。



CO₂削減プロジェクト紹介ページ
www.q-cells.jp/co2project

J-クレジット制度とは

省エネルギー機器の導入や森林経営などの取り組みによる、温室効果ガスの排出削減量や吸収量を「クレジット」として国が認証する制度。本制度により創出されたクレジットは、低炭素社会実行計画の目標達成やカーボン・オフセットなど、様々な用途に活用できます。

J-クレジット活用の流れ



参加申込み方法

- ①オンライン保証システムから保証書ダウンロード時に、「CO₂削減プロジェクトへ」の参加に同意してお申込み
- ②当社ホームページからお申込み

※保証書ダウンロード時、CO₂削減プロジェクトのポップアップ案内がでないお客様は、対象条件を満たしていれば、当社のホームページからお申込みお願い申し上げます。

Amazonギフトプレゼント

当プロジェクトの参加に同意頂いたお客様へ、1,000円分のAmazonギフト券をプレゼントいたします。

※プロジェクト進行状況により、予告なく終了または、内容を変更する場合がございます。

対象条件

- ①参加申込日から過去2年以内の連系案件
 - ②事業計画認定容量10kW未満の案件
- ※既に別のルートで参加されているお客様は、対象外となります。

当プロジェクトの参加期間

- ①太陽光発電システムを購入の方：15年間
 - ②蓄電池システムを後から購入した方：8年間
- ※後から購入された場合、設置から2年以内に申込みが必要となります。

LCCM住宅に対する取り組み

LCCM (ライフ・サイクル・カーボン・マイナス) 住宅とは

建設時、運用時、廃棄時においてできるだけ省CO₂に取り組み、さらに太陽光発電などを利用した再生可能エネルギーの創出により、住宅建設時のCO₂排出量も含めライフサイクルを通じてのCO₂の収支をマイナスにする住宅です。

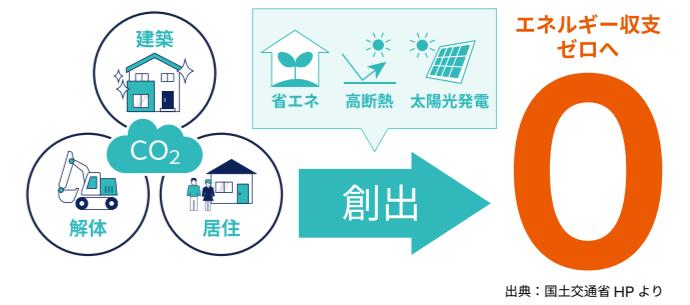

出典：国土交通省 HP より

Qcells は太陽光発電でエネルギー収支ゼロに貢献します

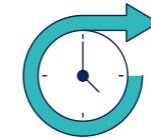

長期運用による創エネの最大化

- ・世界最高レベルの性能と信頼性で長期運用を提供
- ・国内最高レベルの充実した保証制度でサポート



太陽電池モジュール廃棄時の適正処理の推進

- ・適正廃棄のための含有物質データ提供
- ・適正廃棄に対する研究と制度整備への提言参画
- ・太陽電池モジュールのリサイクル業者との業務契約
- ・リユース市場に向けた協業体制の構築準備

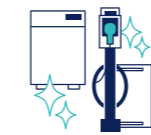

最新の周辺機器の提案

- ・蓄電システム、V2Hなどライフサイクルにマッチする最新の周辺機器を提案
- ・Qcells太陽電池モジュールに最適化された周辺機器をシステムとして提案



CO₂削減プロジェクト

- ・国が認定するJ-クレジット制度を使った環境貢献プロジェクト
- ・太陽光発電システムを設置頂いた方は、どなたでもご参加頂けます。

太陽電池モジュール廃棄問題に向けてQcellsの今後の取り組み

20年～30年でその役割を終えた太陽電池モジュールについて、2040年ごろから大量廃棄が発生すると予測されています。ハンファジャパンでは、今後増加が予測される太陽電池モジュールの廃棄について、将来的に持続可能な適正処理についての研究・取り組みを始めています。



一般社団法人太陽光発電協会
適正処理・リサイクル研究会
への参加

廃棄に関する情報提供、制度策定に対するよりよい提案への参画



一般社団法人太陽光パネルリユース・リサイクル協会への
加盟

太陽光発電に関する全てのステークホルダーとの連携・法整備・規制による適正処理の推進



太陽電池モジュール廃棄施設
保有業者との契約

適正廃棄が可能な廃棄業者、廃棄物コンサルティング業者との取引契約を締結

Qcells製太陽電池モジュールの適正廃棄は弊社にてご相談可能です

製品仕様

太陽電池モジュール

在庫限り

Q.PEAK DUO-G11S シリーズ

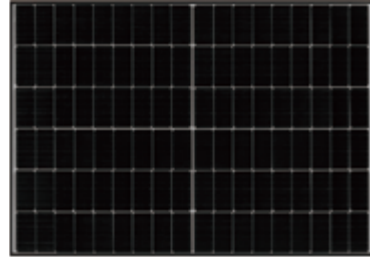

Q.PEAK DUO M-G11S 415

型名	Q.PEAK DUO M-G11S 415
公称最大出力 (Pmax) (+5W / -0W)	415W
公称短絡電流 (Isc)	13.99A
公称開放電圧 (Voc)	37.14V
公称最大動作電流 (Imp)	13.37A
公称最大動作電圧 (Vmp)	31.05V
モジュール変換効率*	21.3%
セル種類	単結晶Q.ANTUMハーフセル
セル枚数	18×6
寸法 (横×高さ×奥行)	1,722×1,134×30 (mm)
質量	21.1kg
最大システム電圧 (Vsys)	1,000V
最大耐風圧荷重 / 最大耐積雪荷重	3,600Pa / 5,400Pa
メーカー希望小売価格 (税込)	¥392,590

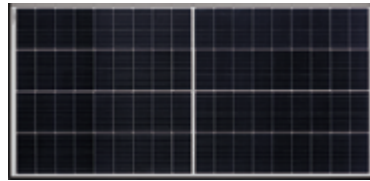

Q.PEAK DUO S-G11S 275

型名	Q.PEAK DUO S-G11S 275
公称最大出力 (Pmax) (+5W / -0W)	275W
公称短絡電流 (Isc)	13.98A
公称開放電圧 (Voc)	24.76V
公称最大動作電流 (Imp)	13.35A
公称最大動作電圧 (Vmp)	20.6V
モジュール変換効率*	20.8%
セル種類	単結晶Q.ANTUMハーフセル
セル枚数	18×4
寸法 (横×高さ×奥行)	1,722×766×30 (mm)
質量	14.9kg
最大システム電圧 (Vsys)	1,000V
最大耐風圧荷重 / 最大耐積雪荷重	4,000Pa / 4,000Pa
メーカー希望小売価格 (税込)	¥263,175

Q.PEAK DUO-G11 シリーズ

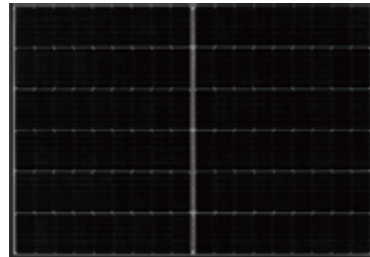

Q.PEAK DUO M-G11 400

型名	Q.PEAK DUO M-G11 400
公称最大出力 (Pmax) (+5W / -0W)	400W
公称短絡電流 (Isc)	13.54A
公称開放電圧 (Voc)	37.16V
公称最大動作電流 (Imp)	12.9A
公称最大動作電圧 (Vmp)	31V
モジュール変換効率*	20.8%
セル種類	単結晶Q.ANTUMハーフセル
セル枚数	18×6
寸法 (横×高さ×奥行)	1,692×1,134×32 (mm)
質量	20.9kg
最大システム電圧 (Vsys)	1,000V
最大耐風圧荷重 / 最大耐積雪荷重	3,600Pa / 5,400Pa
メーカー希望小売価格 (税込)	¥378,400

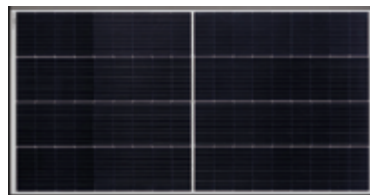

Q.PEAK DUO S-G11 265

型名	Q.PEAK DUO S-G11 265
公称最大出力 (Pmax) (+5W / -0W)	265W
公称短絡電流 (Isc)	13.53A
公称開放電圧 (Voc)	24.78V
公称最大動作電流 (Imp)	12.88A
公称最大動作電圧 (Vmp)	20.57V
モジュール変換効率*	20.4%
セル種類	単結晶Q.ANTUMハーフセル
セル枚数	18×4
寸法 (横×高さ×奥行)	1,692×766×32 (mm)
質量	14.8kg
最大システム電圧 (Vsys)	1,000V
最大耐風圧荷重 / 最大耐積雪荷重	3,600Pa / 5,400Pa
メーカー希望小売価格 (税込)	¥253,605

標準テスト条件 (STC: 1000W/m², 25±2°C, AM 1.5G スペクトル) での性能
 [STCの出力誤差: ±3% (Pm) ; ±5% (Isc, Voc, Imp, Vmp)]
 ※モジュール変換効率 (%) = 公称最大出力 (W) ÷ (モジュール外形寸法 (m) × 放射照度 (W / m²)) × 100

HQJP-A シリーズ

屋内設置型パワーコンディショナ NEW



HQJP-KA30-5
HQJP-KA40-5
HQJP-KA55-5

型名	HQJP-KA30-5	HQJP-KA40-5	HQJP-KA55-5
直流入力	定格入力電圧 運転可能電圧範囲	DC330V DC40~450V	
交流出力	定格出力 電力変換効率	3.0kW 96.5% (JIS C8961に準拠)	4.0kW 5.5kW
定格力率	電力変換効率	0.95	
絶縁方式	電気方式 (相数)	トランスレス方式 単相2線式 (単相3線式配電線に接続)	
自立運転時の定格出力	使用周囲温度	1.5kVA -10~+40°C (氷結・結露なきこと)	
寸法 (横×高さ×奥行)	質量	550×270×190 (mm)	約17kg / 約18kg
メーカー希望小売価格 (税込)	OPEN	OPEN	OPEN

出力制御対応 (すべての電力会社管内で使用可)

屋外設置型パワーコンディショナ (マルチストリングス) NEW



HQJP-RA44-5
HQJP-RA55-5

型名	HQJP-RA44-5	HQJP-RA55-5	
直流入力	定格入力電圧 運転可能電圧範囲 入力回路数	DC330V DC40~450V 4回路 (4MPPT)	
交流出力	定格出力 電力変換効率	4.4kW 96.5% (JIS C8961に準拠)	5.5kW
定格力率	電力変換効率	0.95	
絶縁方式	電気方式 (相数)	トランスレス方式 単相2線式 (単相3線式配電線に接続)	
自立運転時の定格出力	使用周囲温度	1.5kVA -20~+50°C (氷結・結露なきこと)	
寸法 (横×高さ×奥行)	質量	405×478×211 (mm)	約23kg
メーカー希望小売価格 (税込)	¥554,400	¥657,800	

出力制御対応 (すべての電力会社管内で使用可)

屋内設置型パワーコンディショナ



HQJP-KA30-3
HQJP-KA40-3
HQJP-KA55-3

型名	HQJP-KA30-3	HQJP-KA40-3	HQJP-KA55-3
直流入力	定格入力電圧 運転可能電圧範囲	DC330V DC50~450V	
交流出力	定格出力 電力変換効率	3.0kW 96.5% (JIS C8961に準拠)	4.0kW 5.5kW
定格力率	電力変換効率	0.95	
絶縁方式	電気方式 (相数)	トランスレス方式 単相2線式 (単相3線式配電線に接続)	
自立運転時の定格出力	使用周囲温度	1.5kVA -10~+40°C (氷結・結露なきこと)	
寸法 (横×高さ×奥行)	質量	550×270×190 (mm)	約17kg / 約18kg
メーカー希望小売価格 (税込)	¥316,800	¥382,800	¥519,200

出力制御対応 (すべての電力会社管内で使用可)

屋外設置型パワーコンディショナ (マルチストリングス)



HQJP-RA44-4
HQJP-RA55-4

型名	HQJP-RA44-4	HQJP-RA55-4	
直流入力	定格入力電圧 運転可能電圧範囲 入力回路数	DC330V DC40~450V 4回路 (4MPPT)	
交流出力	定格出力 電力変換効率	4.4kW 96.5% (JIS C8961に準拠)	5.5kW
定格力率	電力変換効率	0.95	
絶縁方式	電気方式 (相数)	トランスレス方式 単相2線式 (単相3線式配電線に接続)	
自立運転時の定格出力	使用周囲温度	1.5kVA -20~+50°C (氷結・結露なきこと)	
寸法 (横×高さ×奥行)	質量	405×478×211 (mm)	約23kg
メーカー希望小売価格 (税込)	¥554,400	¥657,800	

出力制御対応 (すべての電力会社管内で使用可)

屋外設置型パワーコンディショナ



HQJP-MA55-4

型名	HQJP-MA55-4	
直流入力	定格入力電圧 運転可能電圧範囲 入力回路数	DC330V DC40~450V 4回路 (接続箱機能内蔵)
交流出力	定格出力 電力変換効率	5.5kW 96% (JIS C8961に準拠)
定格力率	電力変換効率	0.95
絶縁方式	電気方式 (相数)	トランスレス方式 単相2線式 (単相3線式配電線に接続)
自立運転時の定格出力	使用周囲温度	1.5kVA -20~+50°C (氷結・結露なきこと)
寸法 (横×高さ×奥行)	質量	405×478×211 (mm) 約23kg
メーカー希望小売価格 (税込)		¥692,120

出力制御対応 (すべての電力会社管内で使用可)

一括制御リモコン



HQJP-RM-3

型名	HQJP-RM-3
表示内容	発電電力、運転状況、自立時消費電力
操作	運転切替 (系統連系運転 / 自立運転 / 停止)
パワーコンディショナ接続台数	最大20台 (余剰時は、最大5台)
定格入力電圧	DC12V (パワーコンディショナ本体より供給)
寸法 (横×高さ×奥行)	70×120×26 (mm)
質量	約120g
設置方式	壁固定 (屋内のみ)
メーカー希望小売価格 (税込)	¥15,180

カラーモニター



HQJP-MC-4

型名	HQJP-MC-4
表示画面	7インチWSVGA (1024×600)
表示内容	発電、売電、買電、消費、日付・時刻、環境負荷度、売電金額換算 (概算)、比較グラフ (今年 / 前年) など
電源	AC100V (専用ACアダプタ使用)
最大消費電力	5W以下
寸法 (横×高さ×奥行)	194×120×31 (mm)
質量	約500g
設置方式	据え置き、壁面設置 (屋内のみ)
メーカー希望小売価格 (税込)	¥68,970

電力検出ユニット



HQJP-MUKA-4

型名	HQJP-MUKA-4
データ通信方式	有線 (パワーコンディショナや電力検出ユニット) 有/無線 (電力検出ユニットやカラーモニター) 有/無線 (電力検出ユニットやモニター) 有/無線 (ルーターやカラーモニター) 無線 (ルーターやパソコン/スマートフォン/タブレット) ^{※1}
パワーコンディショナ接続台数	最大5台 ^{※2}
定格入力電圧	AC100V (単相3線)
最大消費電力	3W以下
寸法 (横×高さ×奥行)	120×270×60 (mm)
質量	約700g
設置方式	壁面設置 (屋内のみ)
メーカー希望小売価格 (税込)	¥55,100

出力制御対応 (すべての電力会社管内で使用可)

ECHONET Lite 搭載

余剰・全量買取

※1 お客様がお持ちのパソコン / スマートフォン / タブレットを表示端末として、宅内で発電量や売電量などを表示することも可能です。
 ※2 全量買取の場合、最大20台まで接続可能。詳細は販売店までご確認ください。

トライブリッド蓄電システム® (ニチコン製)

トライブリッドパワコン®



型名		ES-T3	
寸法(横×高さ×奥行)		685×648×239 (mm)	
本体質量		44kg (取付金具含まず)	
系統連系出力	電気方式	単相2線式(接続は単相3線式)	
	定格出力	5.9kW	
自立出力	電気方式	単相3線式	
	定格出力	5.9kVA(片相:3.0kVA)	
制御方式	最大電力点追従制御(MPPT)	4回路	
	入力回路数	4回路	
太陽光発電入力	開放電圧(接続可能上限値)	DC50~DC450V/1回路*1	
	MPPPT制御可能電圧範囲	DC50~DC425V/1回路	
変換効率(系統連系時)	太陽光(放電時)	95%(定格出力時)*2	
絶縁方式		非絶縁トランスレス方式	
設置環境	設置条件	屋外、標高2,000m以下 -30~+45°C、重塩害非対応 (南側設置不可)	
	動作温度	-20~+40°C	

蓄電池ユニット/増設ユニット



型名		ES-T3S1/ES-T3L1	
寸法(横×高さ×奥行)		540×418×230 (mm)	
本体質量		50kg	
蓄電池公称容量		ES-T3S1:4.9kWh ES-T3S1+ES-T3L1:9.9kWh	
電池種類		リチウムイオン蓄電池	
設置環境	設置条件	標高2,000m以下 室内、-10~+45°C、結露なきこと 屋外*3*4、-10~+45°C、重塩害非対応	
	動作温度	-10~+40°C	

蓄電池ユニット/増設ユニット



型名		ES-T3M1/ES-T3X1	
寸法(横×高さ×奥行)		540×418×230 (mm)	
本体質量		61kg	
蓄電池公称容量		ES-T3M1:7.4kWh ES-T3M1+ES-T3X1:14.9kWh	
電池種類		リチウムイオン蓄電池	
設置環境	設置条件	標高2,000m以下 室内、-10~+45°C、結露なきこと 屋外*3*4、-10~+45°C、重塩害非対応	
	動作温度	-10~+40°C	

室内リモコン



型名		ES-R6	
寸法(横×高さ×奥行)		170×140×23 (mm)	
本体質量		320g	
設置環境	設置条件	室内(0~+40°C、結露なきこと)	
	動作温度	0~+40°C	

オプション品

型名			
ES-B6A		T3用専門分電盤(60A)	
ES-B7A		T3用専門分電盤(75A)	
ES-T3H5		V2Hポッド用ポール	

- *1 モジュールの温度特性及び直並列接続も含めて満足するようにしてください。これらを満足しない太陽電池モジュールは本製品に接続できません。
- *2 JIS C 8961に基づく効率測定方法による定格負荷効率を示します。
- *3 屋外設置のためには、蓄電池屋外用ケースが必要です。
- *4 蓄電池屋外用ケース利用時でも日光が当たる場所には設置できません。
- *5 機器の入力値のため、実際の充電出力とは異なる場合があります。車両の状態(車種、充電率)、契約電力等により異なる場合があります。
- *6 車両の状態(車種、充電率)、蓄電池の有無、太陽光の発電電力等によって異なる場合があります。
- *7 車両の状態(車種、充電率)によっては異なる場合があります。

V2Hスタンド(セパレート型) & V2Hポッド
V2Hスタンド(一体型)



※ポール
ES-T3P1/ES-T3PL1
※ポールは別売りです。



ES-T3V1

型名		ES-T3P1		ES-T3PL1		ES-T3V1	
寸法(横×高さ×奥行)	V2Hスタンド	520×1,180×260 (mm) (突起部含まず)		520×1,180×260 (mm) (突起部/充電コネクタ含まず)		-	
	V2Hポッド	170×430×173 (mm) (突起部含まず)		-		-	
本体質量	V2Hスタンド	61kg	61kg	69kg		-	
	V2Hポッド	6.8kg	8.7kg	-		-	
充電コネクタケーブル長		3.5m		7.5m		-	
充電部(系統連系時)	電気方式	単相2線式(接続は単相3線式)					
	定格電圧	AC202V±12V					
	出力電力	50または60Hz 6kW未満*5(拡張充電時:最大9.9kW*6)					
放電部(系統連系時)	電気方式	単相2線式(連系は単相3線式)					
	定格電圧	AC202V±12V					
	出力電力	50または60Hz AC出力電力 5.9kW*7					
放電部(自立時)	電気方式	単相3線式					
	定格電圧	AC202V±12V					
	出力電力	50または60Hz AC出力電力 5.9kVA(片相:3.0kVA)*7					
設置環境	設置条件	屋外、標高2,000m以下 -30~+45°C、重塩害非対応					
	動作温度	-20~+40°C					

ハイブリッド蓄電システム EIBS7 (ダイヤゼブラ電機製)* ※旧田浦電機

ハイブリッドパワーコンディショナ



EHF-S55MP3B
EHF-S99MP5B

型名		EHF-S55MP3B		EHF-S99MP5B	
定格入力電圧		DC300V			
直流入力	運転可能電圧範囲	DC30~450V			
交流出力	入力回路数	3回路(3MPPT)	5回路(5MPPT)		
	定格容量	5.5kW	9.9kW		
絶縁方式	定格電力変換効率	96%(JIS C8961に準拠)			
	電気方式(交流出力)	トランスレス方式			
電気方式(交流出力)		単相3線式 AC202V			
自立運転時の定格出力電力		200V時 5.5kVA	100V時 2.75kVA		
使用周囲温度		-20~+45°C(氷結・結露なきこと)			
寸法(横×高さ×奥行)		445×698×198 (mm)			
質量		約30kg	約33kg		
設置場所		屋内、屋外(壁固定)			

蓄電池ユニット



EOF-LB70-TK

型名		EOF-LB70-TK	
蓄電池容量		7.04kWh	
種類		リチウムイオン電池	
使用周囲温度		-10~+45°C	
寸法(横×高さ×奥行)		580×1,070×370 (mm)	
質量		約130kg	
設置場所		屋内、屋外	

※蓄電池ユニットは1台/2台からお選びいただけます。
蓄電池ユニット台数1台 蓄電池容量7.04kWh
蓄電池ユニット台数2台 蓄電池容量14.08kWh

電源切替ボックス



FPCD-DS63M6

型名		FPCD-DS63M6	
定格入力電圧		単相3線式、AC100/200V	
定格電流		系統側60A、自立出力側55A	
寸法(横×高さ×奥行)		280×325×124 (mm)	
質量		約3.2kg	
設置場所		屋内(壁固定)	

オプション 表示モニター



ZDIS-27ENB01

型名		ZDIS-27ENB01	
表示画面		2.7インチモノクロ液晶	
表示		発電、消費、売電/買電、充電など	
電源		DC15V	
消費電力		1W	
寸法(横×高さ×奥行)		142.6×127.6×24.5 (mm)	
質量		約240g	
設置方式		壁固定(屋内のみ)	

ハイブリッド蓄電システム SAVeR-H2 (デルタ電子製) ※必須オプション品 電力切替盤の設置が必要です。

ハイブリッドパワーコンディショナ



H5.5E_230

型名		H5.5E_230		
定格入力電圧		DC320V		
直流入力	運転可能電圧範囲	DC30~450V		
交流出力	入力回路数	3回路(各回路ごとにMPPT制御)		
	定格容量	5.5kW		
絶縁方式	定格電力変換効率	96.5%(JIS C8961に準拠)		
	電気方式(交流出力)	トランスレス方式		
電気方式(交流出力)		単相3線式 AC202V		
自立運転時の定格出力電力		202V時 5.5kVA	101V時 2.75kVA	
使用周囲温度		-25~+60°C(氷結・結露なきこと)		
寸法(横×高さ×奥行)		505×346×185 (mm) (突起物含む)		
質量		約22kg		
設置場所		屋内、屋外(壁固定)		

蓄電池ユニット



BX6.3_DD

型名		BX6.3_DD	
蓄電池容量		6kWh	
種類		リチウムイオン電池	
使用周囲温度		-10~+45°C(氷結・結露なきこと)	
寸法(横×高さ×奥行)		570×840×250 (mm)	
質量		約75kg(取付金具含まず)	
設置場所		屋内、屋外	

※蓄電池ユニットは1台/2台からお選びいただけます。
パッケージ型番 ESH5.5B1: 蓄電池ユニット台数1台 蓄電池容量6kWh
パッケージ型番 ESH5.5B2: 蓄電池ユニット台数2台 蓄電池容量12kWh
※寒冷地では、放電停止特性の関係上、屋内設置を推奨します。

データコレクター



PPM D1J_112

型名		PPM D1J_112	
通信		有線:RS-485、Ethernet 無線:IEEE802.11b/g/n	
消費電力		5W以下	
使用周囲温度		-25~+55°C(氷結・結露なきこと)	
設置方法		DINレールによる壁面取り付け	
寸法(横×高さ×奥行)		72×90×55 (mm)	
質量		約160g(アンテナ含む)	

出力制御対応(すべての電力会社管内で使用可)

製品仕様

リチウムイオン蓄電システム Enezza (京セラ製)

蓄電池ユニット



LBS-0500

蓄電池ユニット		型名	LBS-0500
蓄電池容量		5.0kWh	
種類		リチウムイオン電池	
使用周囲温度		-20~+40°C	
寸法(横×高さ×奥行)		485×562×280(mm)	
質量		64kg	
設置場所		屋内外設置(重塩害地域及び-20°C以下の寒冷地は屋内のみ)	

リモコン



TRM01

リモコン		型名	TRM01
表示		5.0インチ カラー液晶	
操作		タッチパネル方式	
使用周囲温度		0~+40°C	
設置場所		屋内(壁面設置)	
寸法(横×高さ×奥行)		170×151×24(mm)	
質量		375g	

停電時の家電利用に関するご注意

瞬間的に大電流を必要とする家電製品(冷蔵庫、エアコン等)、消費電力が多い家電製品(電子レンジ、電気ストーブ等)については動作しない場合があります。詳しくはEnezza取扱説明書をご確認ください。

通信モデム



CML001G

通信モデム		型式	CML001G
通信方式		LTEカテゴリ-1	
消費電力		2.5W	
使用周囲温度		0~+40°C	
設置場所		屋内(壁面設置)	
寸法(横×高さ×奥行)		138×65×17(mm)	
質量		85g	

パワーコンディショナ



SBS-300

パワーコンディショナ		型名	SBS-300
定格入力電圧		DC153.6V	
運転可能電圧範囲		DC96.0V~172.8V	
定格容量		3.0kW	
電力変換効率		94.00%	
絶縁方式		非絶縁トランスレス方式	
電気方式		単相2線式(連系は単相3線式)	
自立運転時の定格出力電力		2.0kVA	
使用周囲温度		-20~+40°C	
寸法(横×高さ×奥行)		495×554×197(mm)	
質量		約30kg(取付板を含む)	
設置場所		-20~+40°C	

※屋外(または屋内)設置。
重塩害地域及び-20°C以下の寒冷地は屋内のみ。

HEMS Cube J (NEXT DRIVE 製)

Cube J NEW



Cube J

Cube J		型名	Cube J
データ通信方式		Wi-SUN/ROHM BP35 C0 Wi-Fi:802.11 (a/b/g/n/ac)	
携帯		iOS 13以上、Android 6以上 ECHONET Lite 対応機器	
対応家電		・スマートメーター ・住宅用太陽光発電 ・蓄電池 ・EV充電器 ・V2H ・家庭用エアコン	・エコキュート (ヒートポンプ給湯器) ・瞬間式給湯器 ・床暖房 ・分電盤 ・燃料電池
電源		100V~240V 50/60Hz	
寸法(横×高さ×奥行)		48×43×48 (mm)	
質量		80g	
設置方式		屋内(一般家庭用コンセント)	
メーカー希望小売価格(税込)		OPEN	

スマートHEMS AiSEG2 (パナソニック製)

出力制御対応(すべての電力会社管内で使用可^{※1}) ECHONET Lite 搭載

AiSEG2 (7型モニター機能付)



MKN713

AiSEG2 (7型モニター機能付)		型名	MKN713
表示画面		7インチカラー液晶ディスプレイ	
データ通信方式		有線LAN/無線LAN(特定小電力無線局)	
電源		AC100V(専用ACアダプタ使用)	
消費電力		待機時:2.0W以下 動作時:5.0W以下	
寸法(横×高さ×奥行)		220×145×29.8 (mm)	
質量		約580g	
設置方式		据え置き(屋内のみ) ^{※2}	
メーカー希望小売価格(税込)		¥101,420	

AiSEG2



MKN704

AiSEG2		型名	MKN704
データ通信方式		有線LAN	
電源		AC100V(専用ACアダプタ使用)	
消費電力		1.5W以下	
寸法(横×高さ×奥行)		57×145×100 (mm)(取付台含む)	
質量		約220g	
設置方式		据え置き(屋内のみ)	
メーカー希望小売価格(税込)		¥50,600	

太陽光用ネットアダプタ



MKN7761

太陽光用ネットアダプタ		型名	MKN7761
データ通信方式		有線LAN	
電源		単相2線AC100V	
消費電力		5W以下	
寸法(横×高さ×奥行)		150×325×111 (mm)	
質量		1.2kg	
設置方式		壁固定(屋内のみ)	
メーカー希望小売価格(税込)		¥63,250	

エコネットライト対応計測ユニット(計測回路増設アダプタセット)



MKN73318

エコネットライト対応計測ユニット(計測回路増設アダプタセット)		型名	MKN73318 ^{※3}
分岐計測回路		標準4回路/最大38回路 ^{※4}	
データ通信方式		有線LAN/無線(特定小電力)	
パワーコンディショナ接続台数		最大7台(ただし合計定格容量30kWまで)	
電源		単相3線AC100V/200V	
消費電力		4W以下	
寸法(横×高さ×奥行)		80×325×80 (mm)	
質量		約1.5kg	
設置方式		壁固定(屋内のみ)	
メーカー希望小売価格(税込)		¥84,260	

スマートHEMS AiSEG2は、太陽光発電システム、またはハイブリッド蓄電システムと組合せてご使用いただくことを目的としております。それ以外の製品との組合せにおいては別途オプション等が必要となる場合がございますので、詳細は下記までお問い合わせください。
パナソニック株式会社エコソリューションズ社 住宅エネルギーマネジメントシステムご相談窓口
0120-081-701 (受付時間 年中無休/9:00~18:00)

※1 MKN7761は太陽光発電システム用。出力制御対応が求められる電力会社管内で、分電盤が従来のスマートコスモの場合に必要です。
※2 壁掛け設置をご希望の場合は、別途オプションが必要です。詳細は右記の住宅エネルギーマネジメントシステムご相談窓口までお問い合わせください。
※3 本商品の他にMKN73301(標準1回路/最大8回路)も選べいただけます。
※4 標準で同梱されているCTは4回路分ですので、5回路以上測定する場合は、計測回路数に応じてCT等オプション類が必要です。

日本全国のいろいろなお宅で

いいね、Qcells!

Q.VOICE

お客様の声

北向きの屋根でも
予想以上の発電を実現。
家計に貢献!子育ても安心!

青森県八戸市
S様 夫婦+子ども1人



子どもが生まれたこともあり、オール電化の家で年々上がっていく電気代の不安もあったため、詳しいお話を聞くことに。設置にかかる費用と光熱費や売電料金などの比較をはじめ、停電時の備えとしてのメリットや、システムの仕組み・保証期間についてなど、大変わかりやすい説明を聞き、それなら太陽光パネルを付けない理由がないとなり、導入を決めました。この頃は一日中、エアコンはつけていますが、それでも昼間の発電で蓄電池は満タンになる上、かなり多くの量が売電にも回っている状況です。うちは小さな子どもと猫も暮らしているので、太陽光発電だけでなく蓄電池もあることで、非常時の備えとしての安心感は、以前までとまったく違いますね!

節約のプレッシャーや
停電時の不安から
解放されました。

宮城県七ヶ浜町
H様 夫婦+子ども2人



導入前と同じように生活していて、これだけ電気料金の削減につながっているので、「節電しなきゃ」というプレッシャーから解放されました。そして、電気を蓄えておけると、停電しても安心です。もしものときはオール電化なので、電気がないと何もできません。さらに、真っ暗な中での自宅生活や、避難所生活となれば、小さな子どもにとって大きなストレスとなるでしょう。本当に導入してよかったと思っています。

電気も、
自分たちでつくる
よろこび。

岩手県八幡平市
K様 夫婦



エコロジーに関心があり、自給自足生活に憧れていることも、導入理由としてありました。自分たちでお米や野菜をつくられていることから「電気も自分たちでまかなえたら」と。他の人に頼らず、自分でつくったもので生活できる、ということに安心を感じます。停電の際にも役立つでしょう。天気がいい日は「よし、今日はたくさん発電しているだろう」と、仕事中でも意識してしまいますね(笑)。毎日、帰宅するとメーターの発電実績をチェックしています。メーターはグラフ表示などもあって見やすく、数値を比較できるのもいいですね。

安心して電気をつかえる喜びを
これからも。

埼玉県さいたま市
I様 夫婦



千葉で台風によって起きた災害(2019年9月)では、停電がすごく長期になり、大変なご不便をされていますよね。でも、うちは太陽光発電と蓄電システムがあるので安心感があります。今回、蓄電池ユニットは「全負荷型」というタイプで、停電時に選んでおいた場所の電気しかつかえなくなる「特定負荷型」と違い、家中どこでも電気でも使用できるとお聞きしました。どこの電気もつかえないと困るか、実際に停電しないとわからないので、つかえる電気機器を選んでおかななくてよいということも安心です。あとは、太陽電池モジュールの耐用年数が気になるところですが、Qセルズには15年のシステム保証や、出力の低下に関する保証があるので心配していません。子どもたちも、売却したらその方たちに、壊れず永く役立って欲しいと思っています。